

KUPNÍ SMLOUVA

na základě jednání se smluvní partneři dohodli na uzavření této kupní smlouvy dle ustanovení
§ 2079 a násl. zákona č. 89/2012 Sb., občanský zákoník

SMLUVNÍ STRANY:

Prodávající: **PROGRES SERVIS SIBŘINA, spol.s r.o.**
Se sídlem Masojedy 59,0 28201 Český Brod

IČO 00549142
DIČ CZ00549142
OR: Městský soud v Praze, oddíl C, vložka 85.
Bankovní spojení : UniCredit Bank č. ú.: 2110577272/2700
Telefon 281 091 311
e-mail: vomacka@progressibrina.cz
Zastupovaný panem Vladimírem Olmrem, jednatel
Osoba oprávněná jednat
ve věcech technických: Jiří Vomáčka

a

Kupující: Město Kostelec nad Orlicí
Se sídlem: Palackého náměstí 38, 517 41 Kostelec nad Orlicí
IČO: 00274968
DIČ: CZ00274968
Bankovní spojení: č. účtu: ...
Telefon :
e-mail:
Zastoupený:
Osoba oprávněná jednat
ve věcech technických:

1. PŘEDMĚT KUPNÍ SMLOUVY

- 1.1 Kupující odebere a prodávající dodá zboží: 1 ks technický automobil TA (dále také jako „TA“)VW T6..... včetně požární výbavy dle technických podmínek, které tvoří nedílnou součást této kupní smlouvy.
- 1.2 Prodávající se zavazuje kupujícímu dodat a převést na něj vlastnické právo k předmětu smlouvy.
- 1.3 Vlastnické právo k předmětu smlouvy přechází na kupujícího okamžikem předání a převzetí předmětu smlouvy kupujícím.
- 1.4 Kupující se zavazuje uhradit kupní cenu dle čl. 2 této smlouvy.

2. CENA

- 2.1 Smluvní cena za plnění dle čl. 1 této smlouvy činí 1 551 535,-Kč, včetně DPH.
- 2.2 Smluvní cena je cenou nejvýše přípustnou, nepřekročitelnou a platnou po celou dobu plnění zakázky.
- 2.3 Smluvní cena obsahuje veškeré práce a činnosti potřebné pro řádné splnění předmětu smlouvy, tj. kompletní dodávka předmětu plnění včetně dopravy do místa určení a zaškolení obsluhy.

3. DODACÍ LHŮTA A MÍSTO PLNĚNÍ

- 3.1 Dodávka předmětu smlouvy bude splněna do 180 dnů od podpisu kupní smlouvy.
- 3.2 Splněním dodávky se rozumí předání zboží kupujícímu v místě plnění na základě dodacího listu dle čl. 6 bodu 6.2 této smlouvy včetně předání veškeré technické dokumentace dle čl. 9 bodu 9.7 této smlouvy a zaškolení obsluhy.
- 3.3 Místo plnění: Kostelec nad Orlicí

4. PLATEBNÍ PODMÍNKY

- 4.1 Na základě dohody mezi kupujícím a prodávajícím bude smluvní cena uhrazena na základě faktury. Platba se uskuteční převodním příkazem mezi bankou kupujícího a bankou prodávajícího z účtu kupujícího na účet prodávajícího, uvedených v záhlaví smlouvy.
- 4.2 Faktura bude vystavena po předání a převzetí TA bez vad a nedodělků. Splatnost faktury je do 30 dnů ode dne doručení faktury kupujícímu.
- 4.3 Uhrazením faktury se rozumí okamžik odepsání fakturované částky z účtu kupujícího ve prospěch účtu prodávajícího.
- 4.4 Faktura bude obsahovat veškeré náležitosti daňového dokladu dle zákona č. 235/2004 Sb., o dani z přidané hodnoty, ve znění pozdějších předpisů.
- 4.5 Nebude-li faktura obsahovat některou povinnou nebo dohodnutou náležitost, je kupující oprávněn fakturu před uplynutím lhůty splatnosti vrátit druhé smluvní straně k provedení opravy. Ve vrácené faktuře vyznačí důvod vrácení. Proávající provede opravu vystavením nové faktury. Od doby odeslání vadné faktury přestává běžet původní lhůta splatnosti. Ode dne doručení nově vyhotovené faktury běží nová 30denní lhůta splatnosti.

5. ZÁRUKA ZA JAKOST, ZÁRUČNÍ PODMÍNKY

- 5.1 Záruka za jakost započne dodáním zboží dle článku 1.1 této smlouvy a činí 24 měsíců.
- 5.2 Záruka na ostatní dodávané požární vybavení je stanovena ve lhůtách dle dodavatelů nebo výrobců zařízení.
- 5.3 Veškeré vady zboží je kupující povinen uplatnit u prodávajícího bez zbytečného odkladu poté, kdy vadu zjistil, a to formou písemného oznámení o vadě faxem na č. 281091310 nebo e-mailem na vomacka@progressibrina.cz nebo dopisem na adresu prodávajícího.
- 5.4 Servis v záruční době pro podvozek bude zajišťován v servisech VW (místo, název, kontakt), servis v záruční době na nástavbu bude zajišťován v Masojedech 59 (místo, název, kontakt).
- 5.5 Zajištění záručního servisu zařízení bude provedeno dle dohody přímo u kupujícího mobilní servisní službou nebo ve výrobních prostorách u prodávajícího do 48 hodin po písemném nahlášení závady.
- 5.6 Proávající započne s odstraněním vady neprodleně, nejpozději do 2 dnů ode dne doručení oznámení o vadě, pokud se smluvní strany nedohodnou jinak.

6. PODMÍNKY PŘEVZETÍ PŘEDMĚTU PLNĚNÍ

- 6.1 Proávající oznámí kupujícímu termín předání nejméně 7 kalendářních dní předem.
- 6.2 O dodání a převzetí sepíše prodávající se zástupcem kupujícího dodací list, v němž potvrdí, že předmět plnění byl předán bez zjevných vad a nedodělků a v souladu s dohodnutými technickými podmínkami. Od okamžiku podepsání dodacího listu začíná plynout záruční lhůta podle čl. 5.
- 6.3 Zboží je dodáno v okamžiku převzetí zboží kupujícím v místě dodání dle této smlouvy. Pověřený zástupce kupujícího potvrdí převzetí zboží na dodacím listu nebo jiném předkládaném dokladu. Kupující se zavazuje zboží dodané řádně a včas odebrat a zaplatit za něj kupní cenu.
- 6.4 Kupující při převzetí zboží provede kontrolu:

- a) dodané značky, typu, druhu
- b) dodaného množství
- c) zjevných jakostních vlastností
- d) zda nedošlo k poškození zboží při přepravě
- e) dodaných dokladů.

Součástí předání zboží bude i předání katalogů a návodů k vozidlu i nástavbě ve dvojnásobném provedení v českém jazyce.

V případě zjištěných zjevných vad zboží může kupující odmítnout jeho převzetí, což řádně i s důvody potvrdí na příslušném dokladu.

7. SANKČNÍ UJEDNÁNÍ

- 7.1 V případě prodlení s dodáním předmětu plnění je prodávající povinen zaplatit kupujícímu smluvní pokutu ve výši 0,2 % z celkové kupní ceny dle čl. 2.1 za každý i započatý den prodlení.
- 7.2 V případě prodlení se zaplacením dohodnuté kupní ceny je kupující povinen zaplatit prodávajícímu smluvní pokutu ve výši 0,2 % z dlužné částky za každý i započatý den prodlení.
- 7.3 V případě nedodržení termínu k odstranění vad dle čl. 5. této smlouvy, jestliže se tyto vady projeví v záruční době, se prodávající zavazuje uhradit kupujícímu smluvní pokutu ve výši 1.000,- Kč (slovy: jedentisíckorunčeských) za každý i započatý den prodlení s odstraněním vady.
- 7.4 Smluvní pokuty se nezapočítávají na náhradu případně vzniklé škody, kterou lze vymáhat samostatně.
- 7.5 Smluvní pokuty je kupující oprávněn započíst proti pohledávce prodávajícího.
- 7.6 Smluvní pokuty sjednané touto smlouvou zaplatí povinná strana do 14 dnů ode dne doručení výzvy k úhradě nezávisle na zavinění a na tom, zda a v jaké výši vznikne druhé smluvní straně škoda, kterou lze vymáhat samostatně.

8. ODSTOUPENÍ OD SMLOUVY

- 8.1 Vady předmětu smlouvy, které jej činí neupotřebitelným nebo pokud nemá vlastnosti dle technických podmínek uvedených v čl. 1.1 této smlouvy a které si kupující vymínil nebo o kterých ho prodávající ujistil, se považují za podstatné porušení smlouvy. V tomto případě se prodávající zavazuje uhradit kupujícímu jednorázovou smluvní pokutu ve výši ve výši 100.000,- Kč do 30-ti dnů ode dne doručení vyúčtování smluvní pokuty nebo ode dne odstoupení od smlouvy.
- 8.2 Jestliže strana nesplní všechny nebo část svých povinností ze smlouvy a následkem toho způsobí újmu druhé straně v takovém rozsahu, že ji připraví o to, co právem očekává od smlouvy, bude to pokládáno za podstatné porušení smlouvy.
- 8.3 Od smlouvy dále lze odstoupit v případě zjištění závažného porušení ustanovení této smlouvy.
- 8.4 Smluvní strany se zavazují řešit veškeré spory plynoucí z této smlouvy dohodou. Nebude-li dohoda možná, je oprávněna každá smluvní strana předložit tento spor k rozhodnutí příslušnému soudu České republiky, když rozhodným právem je právo ČR.

9. OSTATNÍ USTANOVENÍ

- 9.1 Kupní smlouva vstupuje v platnost a účinnost dnem podpisu obou smluvních stran.
- 9.2 Smlouva je vyhotovena ve 4 vyhotoveních, z nichž prodávající i kupující obdrží každý po dvou vyhotoveních.
- 9.3 Na důkaz souhlasu s obsahem této smlouvy následují podpisy oprávněných zástupců obou

- smluvních stran.
- 9.4 Nebezpečí škody na zboží přechází na kupujícího dnem splnění dodávky dle bodu 3.2 této smlouvy.
- 9.5 Změny a doplňky k této kupní smlouvě musí mít písemnou formu a musí být podepsány oběma stranami, jinak jsou neplatné.
- 9.6 Při předání vozidla bude provedeno proškolení odpovědných pracovníků a obsluhy pro provoz a údržbu vozidla.
- 9.7 Veškerá technická dokumentace předávaná s TA bude v českém jazyce:
- Návod na obsluhu a údržbu vozidla TA v tištěné i elektronické podobě
 - Katalog náhradních dílů nástavby vozidla v tištěné i elektronické podobě
 - Seznam příslušenství TA a příslušných dokladů s tím souvisejících
 - Seznam požární výbavy včetně příslušných dokladů k vybavení dodaném výrobcem
 - Revize elektro
- Bez těchto náležitostí není dodávka splněna.
- 9.8 TA bude předáno s aktualizovaným technickým průkazem a dokumentací požadovanou k registraci vozidla v ČR.
- 9.9 Prodávající se zavazuje, že umožní kupujícímu minimálně dvě průběžné kontrolní návštěvy v průběhu realizace výroby požární nástavby.
- 9.10 Vozidlo bude v souladu s vyhláškou č. 35/2007 Sb., o technických podmínkách požární techniky, ve znění vyhl. č. 53/2010 Sb., se zákonem č. 56/2001 Sb., o podmínkách provozu vozidel na pozemních komunikacích, s vyhláškou č. 341/2014 Sb., o schvalování technické způsobilosti a o technických podmínkách provozu vozidel na pozemních komunikacích, s vyhláškou č. 247/2001 Sb., o organizaci a činnosti jednotek požární ochrany ve znění vyhlášky č. 226/2005 Sb., vše v platném znění.
- 9.11 S vozidlem bude předáno prohlášení o shodě výrobku dle zákona č. 22/1997 Sb., o technických požadavcích na výrobky, ve znění pozdějších předpisů, dále platný Certifikát typu pro dodaný typ TA, vystavený akreditovanou zkušebnou ČR v ověřené kopii včetně příslušné části Závěrečné zprávy o posouzení shody k danému certifikátu typu, ze které budou patrné všechny technické údaje nabízené TA.
- 9.12 Objednatel upozorňuje na skutečnost, že zhotovitel bude osobou povinnou spolupůsobit při výkonu finanční kontroly dle § 2 písm. e) zákona č. 320/2001 Sb., o finanční kontrole, ve znění pozdějších předpisů.
- 9.13 Zhotovitel je povinen řádně uchovávat originál Smlouvy včetně jejích případných dodatků a její přílohy, veškeré originály účetních dokladů a originály projektové dokumentace a dalších dokumentů souvisejících s realizací zakázky po dobu 10 let od ukončení zakázky. Doklady budou uchovány způsobem uvedeným v zákoně č. 563/1991 Sb., o účetnictví, ve znění pozdějších předpisů, a v zákoně č. 499/2004 Sb., o archivnictví a spisové službě a o změně některých zákonů, ve znění pozdějších předpisů.
- 9.14 Prodávající se zavazuje, že po celou dobu účinnosti této Smlouvy bude mít sjednáno platné pojištění obecné odpovědnosti za škodu způsobenou třetí osobě na pojistnou částku minimálně 1.000.000,00 Kč. Toto pojištění je prodávající povinen na vyzvání doložit kupujícímu.
- 9.15 Tato smlouva nabývá platnosti dnem jejího podpisu oprávněnými zástupci obou smluvních stran. Tato smlouva je platná do úplného splnění práv a povinností z této smlouvy vyplývajících.
- 9.16 Prodávající je povinen do 60 dnů od předání dodávky dle této smlouvy předložit kupujícímu seznam subdodavatelů podle § 147a odst. 1 písm. c) zákona č. 137/2006 Sb., o veřejných zakázkách, ve znění pozdějších předpisů, ve kterém uvede subdodavatele, jímž za plnění subdodávky uhradil více než 10 % z celkové ceny veřejné zakázky. Má-li subdodavatel formu akciové společnosti, bude přílohou seznamu i seznam vlastníků akcií, jejichž souhrnná jmenovitá hodnota přesahuje 10 % základního kapitálu.
- 9.17 V případě, že zhotovitel během realizace dodávky změní subdodavatele, prostřednictvím kterého prokazoval v zadávacím řízení kvalifikaci, tak nový subdodavatel vstoupí do práv a povinností předchozího subdodavatele se všemi atributy předchozího subdodavatele v

- souladu se zákonem č. 137/2006 Sb., o veřejných zakázkách, ve znění pozdějších předpisů.
- 9.18 Ve věcech výslovně neupravených touto smlouvou platí přísl. ustanovení zákona č. 89/2012 Sb., občanský zákoník.

VMasojedech.....dne 21.7. 2016.

Za prodávajícího:

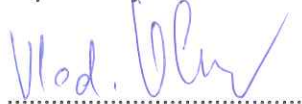

Vladimír Olmr, jednatel
PROGRES SERVIS SIBŘINA®
spol. s r.o.
Masojedy 59, 282 01 Český Brod
IČO: 00549142, DIČ: CZ00549142

Za kupujícího:

15. 08. 2016



František Kinský, starosta



přílohy kupní smlouvy:

- Technické podmínky TA
- Seznam dodávané výbavy včetně rozpočtu
- popis a fotografie zboží určeného k dodání:
 - Podrobný popis se všemi důležitými a zásadními technickými parametry a údaji jednoznačně určující předmět dodávky dle technické specifikace (popis podvozku, kabiny řidiče, motoru, převodovky, přední a zadní nápravy, řízení, kol a pneumatik, brzd, elektrického příslušenství, výstražné světelné a zvukové zařízení, nástavby, karoserie, příslušenství TA, barevné provedení, apod.).
 - rozměrový výkres nabízeného typu TA s pohledy přední, zadní, pravá a levá strana a půdorysný pohled s uvedením všech maximálních rozměrů vozidla (výška, šířka a délka), rozvor podvozku.
 - technický výkres účelové vestavby se základními parametry a specifikací materiálů použitých při výrobě účelové vestavby s uvedením jejich základních technických vlastností a základní identifikace použitého podvozku (výrobce, typ, technické parametry apod.)
 - technický výkres účelové nástavby se základními parametry a specifikací materiálů použitých při výrobě účelové nástavby s uvedením jejich základních technických vlastností a základní identifikace použitého podvozku (výrobce, typ, technické parametry apod.)
 - fotografie, příp. vizualizace nebo technický náčrt – celkový pohled na nabízený typ TA z každé strany vozidla

Specifikace vozidla TA

Tovární	Volkswagen	
Model:	T6 Kombi 2,0 TDI 4MOT KR EU6	SGB1F500
Objem motoru:	1968 ccm	Barva vozu: Bílá Candy
Výkon kW/k:	110/150	Barva Titanově černá
Převodovka:	6-stupňová převodovka	

Barva vozidla / RAL 3024

Zvláštní výbava / obj. kód:

2 funkční klíče / 8QJ

4 místa 2+2

- jednosedadlo spolujezdce
- 1.řada sedadel v prostoru pro cestující dvě jednotlivá sedadla se samostatně sklápěcími opěradly a krajní sedadla překlopná
- modulární upevnění sedadel
- boční posuvné dveře vlevo
- látkové potahy Simora

Celková hmotnost vozidla 3200 kg s / PG2

vyztuženými ocelovými koly 7 J x 17:

- zesílené pérování a tlumiče
- zesílený zvedák

Elektronické rozhraní pro zapojení / IS1

externích zařízení zástavbářů

Mechanická uzávěrka diferenciálu / 1Y4

Mlhové světlomety se statickým / 8WH

přisvětlováním do zatáčky

Multifunkční ukazatel "Plus": / ZEN

- černobílý LCD displej s rozšířenými funkcemi (obsahuje 4 měřicí přístroje)
- asistent rozpoznání únavy řidiče

Ochranný spodní hliníkový kryt motoru a / YER

převodovky

Pneumatiky 215/60 R17C 109/107 T / Q32

- s optimalizovaným valivým odporem

Potahy sedadel "Austin" látkové / \$1L

Rádio "Composition Audio" / Z12 9ZX

- monochromatický displej
- 2 reproduktory vpředu
- slot na SD kartu
- Aux-in vstup
- USB vstup
- telefonní rozhraní Bluetooth
- FM-přijem
- netze v kombinaci se zpětnou kamerou
- není v ČJ

Tažné zařízení - napevno namontované / 1D1

Výšk.nast.sedadlo řidiče s bed. a lok. / 3L1 7P5 4S2

opěrkou:

- výškově nastavitelné sedadlo řidiče
- bederní opěrka
- nastavitelná loketní opěrka na levé i pravé straně sedadla řidiče

Zadní výklopné dveře prosklené: / \$H1

- vyhřívavé sklo výklopných dveří -odjištění víka zadních výklopných dveří zvenku - vnitřní zpětné zrcátko

Sériová výbava vozu Volkswagen T6 Kombi 2,0 TDI 4MOT KR EU6:

- 1 funkční klíč + 1 pevný klíč
- 12 V zásuvka v kabině řidiče:
 - nekuřácké provedení: bez zapalovače a popelníku
- 16" podvozek
- 3. brzdové světlo
- 5 míst (2+3+0+0):
 - jednosedadlo spolujezdce
 - 1. řada sedadel v prostoru pro cestující: dvojsedadlo vlevo a jednosedadlo vpravo sklopné
- Airbag řidiče a spolujezdce:
 - možnost deaktivace airbagu spolujezdce
- Asistent pro rozjezd do kopce
- Automatický spínač denního svícení
- BlueMotion Technology:
 - Start-Stop systém s rekuperací brzděného účinku
- Body pro uchycení střešního nosiče
- Body pro uchycení střešního nosiče:
 - 8 pro krátký rozvor
 - 10 pro dlouhý rozvor
- Centrální zamykání s dálkovým ovládním:
 - bez bezpečnostní pojistky
 - možnost uzavení zevnitř
 - 1 funkční klíč a 1 pevný klíč
- Detekce skla (zelená)
- Dětská pojistka pro posuvné dveře v prostoru pro cestující
- Elektrika I:
 - vnější zrcátka elektricky nastavitelná a vyhřívána
 - elektrické stahování oken
- Elektronický Imobilizér
- Emisní norma EURO 6 (u TDI včetně filtru pevných částic DPF)
- ESP včetně brzdového asistenta, asistent pro rozjezd do kopce, ABS, EDS, ASR, MSR
- ISOFIX pro upevnění dětské sedačky v 1. řadě sedadel za řidičem a spolujezdcem
- Kola ocelová 6,5 J x 16
- Kontrola poklesu tlaku vzduchu v pneumatikách
 - s určením poškozené pneumatiky
- Kotoučové brzdy na všech kolech
- Kryty vnějších zpětných zrcátek:
 - madlo a klíky dveří černé
- Mřížka chladiče:
 - nelakovaná
 - jedna chromovaná lišta
- Muškolozní brzda
- Nárazník vozu - šedý
- Nářadí a zvedák
- Nástupní schůdek v kabině a prostoru pro cestující/nákladovém prostoru
- Obložení dveří plastem
- Odkládací box ve dveřích kabiny s držákem na nápoje
- Odkládací přihrádka s krytem:
 - uzamykatelná
- Osvětlení nástupního schůdku v prostoru pro cestující
- Paket "Kombi":
 - gumová podlaha v kabině řidiče a prostoru pro cestující/nákladovém prostoru
 - topení v kabině řidiče a v prostoru pro cestující s mechanickou regulací
 - přehříváč motoru (pouze pro diesel)
 - osvětlení nástupního schůdku v prostoru pro cestující
- Palivová nádrž 70 l (diesel)
- Pevná okna v prostoru pro cestující:
 - vzadu vpravo
- Pevná okna v prostoru pro cestující:
 - vzadu vlevo
- Pinohodnotné ocelové rezervní kolo
- Pneumatiky 205/65 R16 C 107/105 T s optimalizovaným valivým odporem
- Polovysoké obložení bočních stěn z tvrdých desek
- Posuvné dveře v nákladovém prostoru/prostoru pro cestující:
 - vpravo
- Potahy sedadel "Austin" látkové
- Prachový a pylový filtr
- Prodloužená záruka výrobce 2+2 /200 000:
 - 2 + 2 roky / 200 000 km
 - platí co nastane dříve
 - záruka se vztahuje na vozidlo ve stavu, ve kterém opouští výrobní závod
 - nevztahuje se na součásti vozu, které byly na vozidlo namontovány nebo umístěny dodatečně (úpravy, příslušenství)
- Příprava pro rádio:
 - anténa integrovaná ve vnějším zpětném zrcátku
 - 2 reproduktory vpředu
- Servofřízení s výškově a sklonově nastavitelným úhramenným volantem
- Středové kryty kol
- Tažné oko vpředu a vzadu
- Teleskopická tlumiče
- Tepelná izolace přední sklo
- Topení s mechanickou regulací v kabině řidiče
- Travel & comfort system: Základní modul pro držáky:
 - uchycení na vzpěry hlavových opěrek
 - obj. číslo 000081122
- Úchytná oka v podlaze:
 - 6 ok u krátkého rozvoru
 - 8 ok u dlouhého rozvoru
- Vnější zpětné zrcátko levé:
 - asférické
- vnější zpětné zrcátko pravé:
 - konvexní
- Vnitřní stropní osvětlení
- Vyhřívání zadní okno
- Výškově nastavitelné opěrky hlavy
- Zadní křídlové dveře prosklené:
 - vyhřívání

Osvětlení u spolujezdce lampička (pro velitele)

Vozidlová radiostanice Motorola GM360 (radiostanice vč. mikrofonu s klávesnicí a střešní anténou. Vozidlovou radiostanici včetně antény a montáže dodá dodavatel.

Ruční kapesní radiostanice 2ks dodá zadavatel

1ks GP 380 dodá dodavatel včetně uchycení a zapojení ve vozidle.

Ruční svítilny 2 ks dodá zadavatel včetně nabíječů

1 ks svítilna Survivor včetně nabíječe, dodá dodavatel.

Přepážka pevná na oddělení materiálu od posádky za sedačkami zadní posádky. Za spolujezdcem v posuvných dveřích vestavěný regál na vybavení.

Za zadními výklopnými dveřmi dvě celovýsuvná plata na vybavení pro zásah (vhodná pro vyšší nosnost zásahového vybavení)

BAREVNÉ PROVEDENÍ

Pro barevnou úpravu TA je použita bílá barva RAL 9003 a červená barva RAL 3024. Barevné provedení vozidla odpovídá platné legislativě. Bílý vodorovný pruh je umístěn po obou stranách karoserie TA v celé její délce, reflexní bílé pruhy, nápis hasiči, označení TA. Veškeré samolepicí folie aplikované na karoserii vozidla musí odolávat tlakovému mytí.

NÁPISY

V bílém zvýrazňujícím vodorovném pruhu na obou předních dveřích kabiny osádky je umístěn nápis s označením dislokace jednotky. V prvním řádku je text „JEDNOTKA SBORU DOBROVOLNÝCH HASIČŮ“, v druhém řádku je název obce „KOSTELEČ NAD ORLICÍ“.

Finální provedení nápisů a označení vozidla je schváleno zadavatelem.

VÝSTRAŽNÉ SVĚTELNÉ A ZVUKOVÉ ZAŘÍZENÍ

Na střeše vozidla je světelná led rampa KAIROS P5000 se světly modré barvy, se sirénou s možností volby tónu. V přední masce vozidla zabudované led světla a další led světla z boku vozidla vpředu nad kolem a v zadní části boku vozidla za zadními koly. V zadní části vozidla modrý led maják a uvnitř vozidla za zadními výklopnými dveřmi je umístěna výstražná oranžová alej složená z min. 8 LED světelných zdrojů blikající oranžové barvy, s ovládním a signalizací v zorném poli řidiče, zabraňujícím zapnutí během jízdy.

ELEKTRICKÉ PŘÍSLUŠENSTVÍ

Provozní napětí 12V.

Vozidlo je vybaveno přípojkou JEAGER pro dobíjení akumulátorů, umístěnou v blízkosti nástupu řidiče do automobilu, součástí dodávky je i protikus (kompatibilní zástrčka).

V přední části vozidla je umístěna radiostanice Motorola GM 360 (radiostanice vč. mikrofonu s klávesnicí a anténou), ruční kapesní radiostanice 3ks.

Ve vozidle jsou také umístěny 3 ks ručních led svítilen použitelných ve výbušném prostředí, vyrobených z materiálu vysoce odolného nárazu, krytí IP57, vybavených bezpečnostním sklem, s dobíjecími akumulátory a nabíječi.

Osvětlení v zadní části nákladového prostoru.

VÝBAVA VOZIDLA

Vpředu u posádky vozidlová radiostanice GM 360, GP 380 kapesní radiostanice s klávesnicí dodané dodavatelem a kapesní radiostanice 2ks dodá zadavatel budou umístěny uvnitř vozidla u posádky.

2 ks ručních svítilen a dobíječů dodané zadavatelem a 1 ks ruční svítilny dodané dodavatelem budou umístěny uvnitř vozidla u posádky.

Další technické vybavení:

Plně výsuvná plata ovládaná pomocí tlačítka umístěného v rukojeti.

Veškerá kabeláž ve vozidle je vedena takovým způsobem, aby nehrozilo její poškození vkládaným příslušenstvím.

Vozidlo je vybaveno základním povinným příslušenstvím platným pro vozidla dané hmotnostní třídy.

Veškeré zámečnické práce, sváry, čalounické práce jsou provedeny v kvalitě, která je v odborné řemeslné praxi obvyklá a odpovídá příslušným oborovým normám a technickým předpisům.

Technické vybavení je vyrobeno z následujících materiálů:

Nerez

Hliník

Plast

Plnovýsuvy jsou od firmy Chambrelan

Ve vozidle bude umístěné následující vybavení, jež dodá zadavatel.

RHP - hasičské přístroje 2 ks (6 kg prášek)
odkapová vana
2x kufřík s nářadím (na nehody, otvírání bytu a otvírání oken)
zdravotnický batoh s kyslíkem , AED a ostatním zdravotnickým příslušenstvím, ambuvak, krční límce, vesta na zajištění páteře (sed vesta), sada vakuových dlah
chirurgické rukavice
nůž
reflexní vesty s nápisem HASIČI
lano + 2 opasek
malé plastové klíny
dečky s magnetky proti požezání
lanové úvazky
ruční pumpa k vyprošťování
světlo na magnet
přikrývka (deka)
deska na zakrytí osoby
agregát vyprošťování Holmatro s navijákem
nůžky
rozpínák
rozpěrný válec
řetězy k rozpínáku
plastové velké klíny
prahová podpěra
prodlužovací hadice k vyprošťování 2x 20m
kanystr s PHM (vyprošťování)
kalač
přilba pro pilaře
sorbent 10 l sud
osvětlovací dobíjecí stativ
2x pajzr
VRVN
nosítka žluté
řezač skla
pákové kleště
motorová pila
kufr s nářadím k pilce
kanystr s PHM (pila)
skládací žebřík (zasouvací)
úklidové prostředky (lopata, koště)

SEZNAM DODÁVANÉ VÝBAVY

TA hasičský pro 2+3 + zástavba + elektro + signalizace

• WV T6 Kombi 2,0 TDI 4MOT KR EU6 110kW(150 k) 6-ti manual 4x4 , barva RAL3024, zástavba,signalizace + elektromontáž	1 097 760,-
• TUPO	70 000,-
• RAL3024	70 000,-
• polep zadních oken RAL3024 + vnitřní mříž	8 000,-
• radiostanice Motorola GM360 vč antény a mikrofonu s klávesnicí	16 400,-
• radiostanice ruční Motorola GP380	14 500,-
• Svítilna Survivor s nabíječem	5 600,-

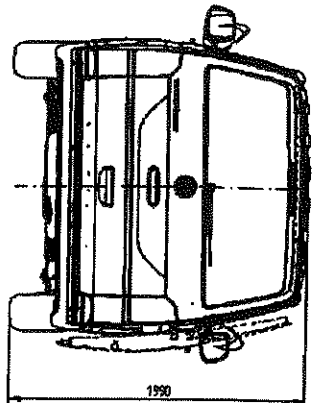
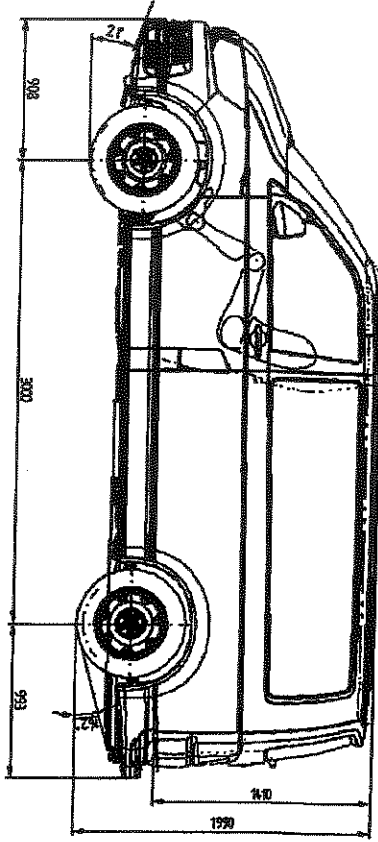
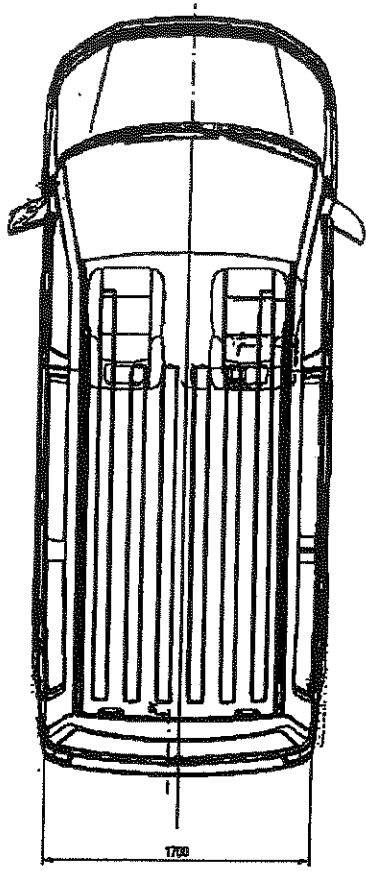
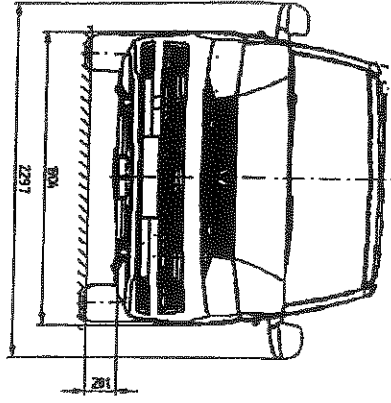

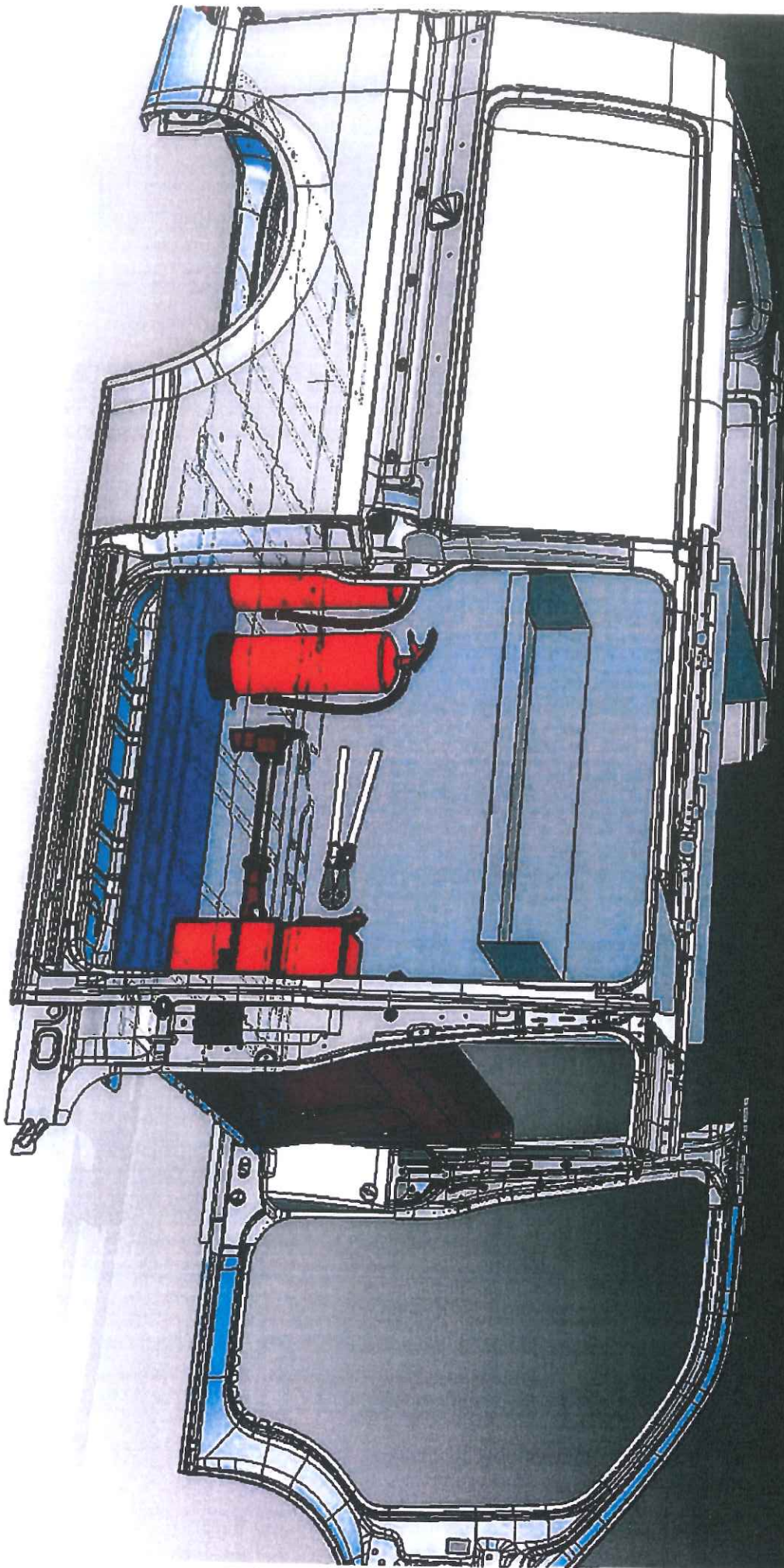

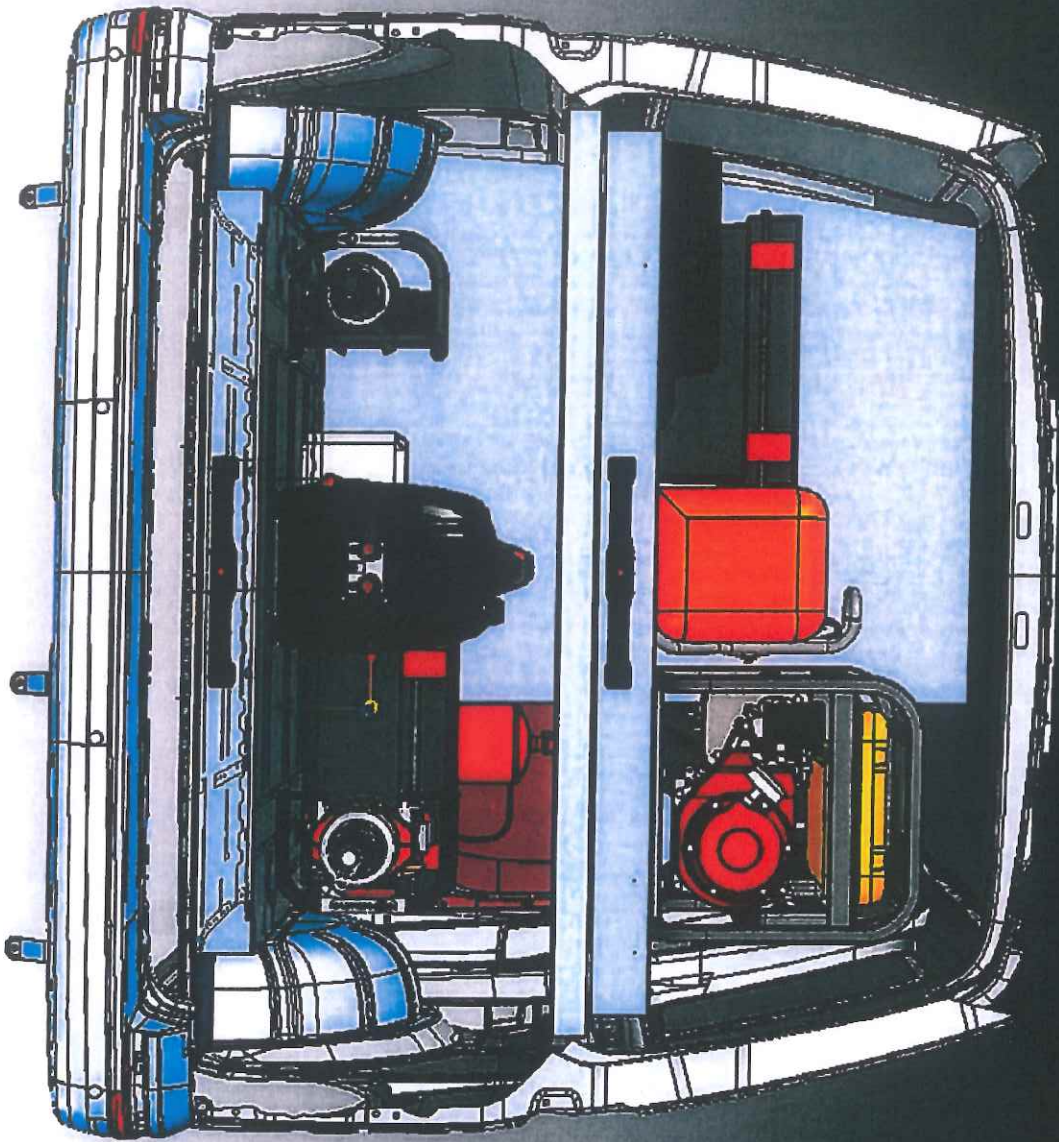

CO. 10000000
1000000000
100000000000

