

KUPNÍ SMLOUVA

1. Kupující: **Město Kostelec nad Orlicí**
Sídlo: Palackého náměstí 38, 517 41 Kostelec nad Orlicí
IČ: 00274968
Zastoupený: RNDr. Tomáš Kytlík, starosta

(dále jen „**Kupující**“)

a

2. Prodávající: **CONTENUR Česká republika, s.r.o.**
Sídlo: Vodní 214, 783 45 Senice na Hané
IČ: 05454824
DIČ: CZ05454824
Bankovní spojení: UniCredit Bank
Číslo účtu: 2113559555/2700
Zapsaná v obchodním rejstříku vedeném Krajským soudem v Ostravě, oddíl C, vložka 69774
Zastoupený: Ing. Martin Kvapilík, obchodní zástupce

(dále jen „**Prodávající**“)

(Kupující a Prodávající společně dále jen „**Smluvní strany**“ nebo každý samostatně jen „**Smluvní strana**“)

Výše uvedení zástupci obou smluvních stran prohlašují, že podle zákona, stanov, společenské smlouvy nebo jiného obdobného organizačního předpisu jsou oprávněni tuto smlouvu (dále je „**Smlouva**“) podepsat a k platnosti této smlouvy není třeba podpisu jiné osoby, a že na jejich straně jsou splněny všechny podmínky a předpoklady k platnému uzavření této smlouvy. Změnu osob oprávněných jednat ve věcech realizace lze provést pouze dodatkem ke Smlouvě.

ÚVODNÍ USTANOVENÍ

Tato smlouva (dále jen „**Smlouva**“) je uzavřena podle ustanovení § 2079 a násl. zákona č. 89/2012 Sb., občanský zákoník, v platném znění (dále jen „**Občanský zákoník**“) na základě výsledků zadávacího řízení na podlimitní veřejnou zakázku na dodávky s názvem „**Systém sběru v Kostelci nad Orlicí**“.

I.

DEFINICE

- 1.1 V této Smlouvě mají následující výrazy uvedené s velkým počátečním písmenem níže přiřazený význam:

„**Pracovní den**“ znamená jakýkoli den, který není dnem pracovního volna ani dnem pracovního klidu

„**Zadávací dokumentace**“ znamená zadávací dokumentaci pro podlimitní veřejnou zakázku na dodávky s názvem „**Systém sběru v Kostelci nad Orlicí**“ vyjma Smlouvy.

„Zboží“ znamená

PAPÍR

- 100 ks – nádoba o objemu 120 l na papír
- 800 ks – nádoba o objemu 240 l na papír
- 50 ks – nádoba o objemu 340 l na papír
- 20 ks – nádoba o objemu 1100 l na papír

PLAST

- 100 ks – nádoba o objemu 120 l na plast
- 800 ks – nádoba o objemu 240 l na plast
- 50 ks – nádoba o objemu 340 l na plast
- 20 ks – nádoba o objemu 1100 l na plast

BIOODPAD

- 950 ks – nádoba o objemu 240 l na bioodpad
- 20 ks – nádoba o objemu 770 l na bioodpad

Konkrétní požadavky Kupujícího na Zboží, které je Prodávající povinen dodržet, jsou popsány v příloze č. 1 této Smlouvy – Parametry Zboží a v Zadávací dokumentaci.

II. PŘEDMĚT SMLOUVY

- 2.1 Za podmínek a ve lhůtách uvedených v této Smlouvě se Prodávající zavazuje Kupujícímu prodat a převést na něj vlastnické právo ke Zboží a Kupující se zavazuje od Prodávajícího Zboží převzít a zaplatit za něj Prodávajícímu kupní cenu.

III. ZBOŽÍ

- 3.1 Prodávající je povinen dodat Kupujícímu Zboží v množství, druhu a technické specifikaci sjednaných v této Smlouvě, a zejména v její příloze č. 1.
- 3.2 Zboží musí splňovat veškeré požadavky stanovené příslušnými právními předpisy a Zadávací dokumentací. Zboží musí být nové, nepoužité, nepoškozené, plně funkční, v nejvyšší jakosti poskytované výrobcem Zboží a spolu se všemi právy nutnými k jeho řádnému a nerušenému nakládání a užívání Kupujícím. Zboží musí být vybaveno veškerými atesty a schváleními nutnými k nerušenému a bezpečnému používání Zboží, nesmí být zatíženo žádnými právy třetích osob včetně práva zástavního a musí být prosté jakýchkoliv právních či faktických vad. Prodávající potvrzuje, že nerušenému nakládání a užívání Zboží Kupujícím nebrání žádné právní předpisy ani žádná práva třetích osob.
- 3.3 Prodávající je povinen dodat Zboží Kupujícímu spolu se všemi doklady a dokumenty vztahujícími se ke Zboží ve smyslu ustanovení § 2087 Občanského zákoníku, jedná se zejména o doklady prokazující požadované vlastnosti Zboží, splnění příslušných

technických relevantních norem, návody k obsluze a prohlášení o shodě. (dále jen „**Dokumentace**“). Doklady a dokumenty musí být Kupujícímu předány v českém jazyce zároveň s příslušným Zbožím. Pokud je doklad či dokument vyhotovován pouze v cizojazyčné verzi, musí být Kupujícímu předán jeho věrný překlad do českého jazyka.

IV.

MNOŽSTVÍ, DOBA A MÍSTO DODÁNÍ ZBOŽÍ

- 4.1 Za podmínek uvedených v této Smlouvě se Prodávající zavazuje dodat Zboží Kupujícímu v následujícím množství, druhu a v následujících termínech:

Zboží	Termín dodání
Zboží	<p style="text-align: center;"><u>NÁDOBY NA BIOODPAD</u> Nejpozději do 3 měsíců od podpisu kupní smlouvy.</p> <p style="text-align: center;"><u>NÁDOBY NA PAPÍR A PLAST</u> Nejpozději do 3 měsíců od vydání registrace akce – rozhodnutí o poskytnutí dotace poskytovatelem dotace v rámci žádosti o dotaci, kterou bude zadavatel podávat do 59. výzvy OPŽP 2021–2027 na projekt s názvem „Systém sběru v Kostelci nad Orlicí“.</p> <p style="text-align: center;">O datu vydání registrace akce – rozhodnutí o poskytnutí dotace bude Kupující informovat Prodávající, a to neprodleně po tom, co tato skutečnost nastane.</p>

- 4.2 Prodávající je povinen dodat Zboží Kupujícímu ve výše uvedeném Termínu dodání. Prodávající nejméně 10 pracovních dní (pokud se s Kupujícím nedohodne jinak) před plánovaným dodáním Zboží bude telefonicky, případně písemně, kontaktovat kupujícího a domluvit se na přesném čase předání, pokud se s Kupujícím nedohodne jinak.
- 4.3 Prodávající je povinen Zboží dodat na adresu sídla Kupujícího, pokud se s Kupujícím nedohodne jinak.

V.

PŘEDÁNÍ A PŘEVZETÍ ZBOŽÍ

- 5.1 Prodávající je povinen Zboží na vlastní náklady dodat do místa dodání dle čl. 4.3 této Smlouvy, a to v termínu dodání dle čl. 4.2 této Smlouvy. Prodávající je povinen Zboží dodat v množství, druhu, technické specifikaci a kvalitě v souladu s touto Smlouvou. Prodávající je povinen umožnit Kupujícímu prohlídku Zboží a ověření funkčnosti Zboží. Společně

s dodáním Zboží je Prodávající povinen Kupujícímu předat veškeré dokumenty a doklady související se Zbožím a požadované ve smyslu ustanovení čl. 3.3 této Smlouvy.

- 5.2 Poté, co si Kupující Zboží prohlédne, ověří jeho funkčnost a zkontroluje úplnost dokumentů a dokladů ve smyslu ustanovení čl. 3.3 této Smlouvy, sepiší Smluvní strany Předávací protokol. Současně s podpisem Předávacího protokolu je Prodávající povinen vystavit Kupujícímu potvrzení o záruce, aby mohl Kupující řádně uplatnit Reklamací případných vad Zboží. Pro vyloučení pochybností se uvádí, že Kupující je oprávněn přizvat k prohlédnutí Zboží, ověření jeho funkčnosti a kontrole úplnosti dokumentů a dokladů kteréhokoliv svého zaměstnance, zmocněnce, poradce či jakoukoli třetí osobu. Zboží se považuje za předané a převzaté Kupujícím až okamžikem podpisu Předávacího protokolu.
- 5.3 Kupující není povinen převzít Zboží, které trpí jakýmkoliv vadami, zejména pokud neodpovídá specifikaci a/nebo nesplňuje některý z požadavků na Zboží dle této Smlouvy, není funkční a/nebo se Zbožím nebyla dodána Dokumentace.
- 5.4 V případě, že Kupující odmítne z kteréhokoliv z důvodů uvedených v čl. 5.3 určité Zboží převzít, je Prodávající povinen dodat Kupujícímu bezvadné a plně funkční Zboží, splňující veškeré vlastnosti specifikované v této Smlouvě nejpozději v dodatečné lhůtě deseti (10) Pracovních dnů počínající dnem následujícím po příslušném Termínu dodání. Ustanovení čl. 5.2 a 5.3 Smlouvy v tomto případě platí obdobně.

VI.

PŘECHOD PRÁV KE ZBOŽÍ

- 6.1 Vlastnické právo ke Zboží přechází na Kupujícího okamžikem převzetí příslušného Zboží Kupujícím.
- 6.2 Nebezpečí škody na Zboží přechází na Kupujícího okamžikem převzetí příslušného Zboží Kupujícím.

VII.

KUPNÍ CENA A ZPŮSOB JEJÍ ÚHRADY

- 7.1 Smluvní strany sjednávají kupní cenu za Zboží takto:

	Cena za 1 ks bez DPH	Cena CELKEM bez DPH	DPH 21 %	Cena CELKEM včetně DPH
100 ks – nádoba o objemu 120 l na papír	800,00	80.000,00	16 800,00	96 800,00
800 ks – nádoba o objemu 240 l na papír	1 000,00	800 000,00	168 000,00	968 000,00
50 ks – nádoba o objemu 340 l na papír	1 600,00	80.000,00	16 800,00	96 800,00

20 ks – nádoba o objemu 1100 l na papír	6 000,00	120 000,00	25 200,00	145 200,00
100 ks – nádoba o objemu 120 l na plast	800,00	80.000,00	16 800,00	96 800,00
800 ks – nádoba o objemu 240 l na plast	1 000,00	800 000,00	168 000,00	968 000,00
50 ks – nádoba o objemu 340 l na plast	1 600,00	80.000,00	16 800,00	96 800,00
20 ks – nádoba o objemu 1100 l na plast	6 000,00	120 000,00	25 200,00	145 200,00
950 ks – nádoba o objemu 240 l na bioodpad	1 300,00	1 235 000,00	259 350,00	1 494 350,00
20 ks – nádoba o objemu 770 l na bioodpad	4 500,00	90 000,00	18 900,00	108 900,00
CELKEM		3 485 000,00	731 850,00	4 216 850,00

Pro vyloučení pochybností se stanoví, že kupní cena za Zboží je souhrnnou cenou za splnění předmětu této Smlouvy.

- 7.2 Smluvní strany se dohodly, že celková kupní cena za uvedená výše v čl. 7.1 Smlouvy je sjednána jako pevná a nepřekročitelná.
- 7.3 Kupní cena za Zboží bude uhrazena po převzetí Zboží Kupujícím postupem podle odstavců 7.4 až 7.12 této Smlouvy ve lhůtě třiceti (30) dnů tam uvedené.
- 7.4 Prodávajícímu vznikne nárok na zaplacení příslušné kupní ceny vždy jen za ty jednotlivé části Zboží, které budou Kupujícím od Prodávajícího dodány a které budou zároveň Kupujícím od Prodávajícího převzaty ve smyslu čl. V. této Smlouvy.
- 7.5 Úhrada kupní ceny za převzaté Zboží je splatná na základě Faktury.
- 7.6 Prodávající může vystavit Fakturu na úhradu kupní ceny za převzaté Zboží nejdříve v den převzetí příslušného Zboží Kupujícím, avšak nikoli dříve než po podepsání Předávacího protokolu ve vztahu k příslušnému Zboží. Faktura bude vystavena na částku, která bude rovna kupní ceně příslušného Zboží, které bylo převzato ve smyslu čl. V. této Smlouvy Kupujícím (jednotková cena násobená počtem dodaných a převzatých kusů). Faktura musí být doručena Kupujícím nejpozději do patnácti (15) kalendářních dnů ode dne, ve kterém

Prodávajícímu vzniklo právo na vystavení Faktury. K částce Faktury bude připočtena DPH v zákonné výši.

- 7.7 Kupní cena bude způsobem sjednaným v této Smlouvě zaplacená na bankovní účet Prodávajícího uvedený Prodávajícím na Faktuře za příslušné Zboží. Kupní cena je splatná v korunách českých (Kč).
- 7.8 Faktury Prodávajícího musí splňovat veškeré náležitosti daňového dokladu ve smyslu příslušných právních předpisů platných na území České republiky a musí obsahovat ve vztahu k příslušnému Zboží věcně správné a dostatečně podrobné údaje. Přílohou každé Faktury musí být kopie Předávajícího protokolu nebo jiného dokladu potvrzeného Kupujícím dokládající oprávněnost fakturované částky.
Faktura musí obsahovat zejména tyto náležitosti:
- a) označení faktury a její číslo
 - b) obchodní název, sídlo a IČ Kupujícího a prodávajícího
 - c) předmět dodávky a den jejího plnění
 - d) den odeslání faktury a datum její splatnosti
 - e) označení banky a číslo účtu, na který má být splacena
 - f) popis předmětu plnění
 - g) celkovou fakturovanou částku
 - h) název projektu „**Systém sběru v Kostelci nad Orlicí**“
 - i) registrační číslo projektu, které sdělí Kupující
- 7.9 Kupující je oprávněn Fakturu vrátit Prodávajícímu ve lhůtě sedmi (7) kalendářních dnů ode dne jejího doručení Kupujícímu, pokud Faktura nebude obsahovat náležitosti dle ustanovení čl. 7.8 Smlouvy. Prodávající je v tomto případě povinen Kupujícímu bezodkladně doručit novou Fakturu, která bude splňovat veškeré náležitosti dle ustanovení čl. 7.8 Smlouvy.
- 7.10 Faktura je splatná ve lhůtě třiceti (30) kalendářních dnů ode dne jejího doručení Kupujícímu. V případě vrácení Faktury Kupujícím zpět Prodávajícímu postupem podle čl. 7.9 Smlouvy započne běžet lhůta splatnosti Faktury, uvedená v předchozí větě, až po doručení bezvadné Faktury. Případně-li poslední den lhůty splatnosti Faktury na den, který není Pracovním dnem, posouvá se splatnost na nejbližší následující Pracovní den. Faktura se považuje za zaplacenou v okamžiku, kdy bude peněžní částka uvedená ve Faktuře odepsána z bankovního účtu Kupujícího.
- 7.11 Kupní cena stejně jako jakékoliv jiné peněžité částky uvedené v této Smlouvě jsou uváděny bez DPH, není-li výslovně uvedeno jinak.
- 7.12 Kupní cena za Zboží zahrnuje i veškeré náklady Prodávajícího spojené s plněním této Smlouvy, a to zejména veškeré náklady za dopravu Zboží do místa dodání, včetně zabalení, naložení, vyložení a zaškolení obsluhy. Zboží, veškeré náklady plynoucí ze záruk dle čl. VIII. této Smlouvy, veškeré náklady na jakékoliv skladování Zboží a veškeré náklady Prodávajícího na doklady a dokumenty ke Zboží ve smyslu čl. 3.3 této Smlouvy a veškerá cla, daně (mimo DPH) a jakékoli další poplatky související s plněním této Smlouvy a také zahrnuje úplatu za práva duševního vlastnictví poskytnutá Kupujícímu, resp. převedená na Kupujícího v souvislosti s dodávkou Zboží. Pro vyloučení jakýchkoli pochybností se stanoví, že Prodávající je povinen uhradit jakékoli náklady, cla, daně (mimo DPH) a/nebo

jakékoli poplatky související s plněním této Smlouvy bez toho, že by tím Prodávajícímu vznikl vůči Kupujícímu jakýkoli nárok.

VIII. ZÁRUČNÍ DOBA A REKLAMACE

- 8.1 Prodávající podpisem Předávacího protokolu poskytuje Kupujícímu záruku za to, že:
- (a) Zboží nebude trpět žádnými vadami, ať už se jedná o vady materiálu, výrobní vady či vady technického zpracování Zboží, o vady zjevné či skryté nebo o vady právní či faktické, a bude plně odpovídat jeho specifikaci a vlastnostem dle této Smlouvy a dle platných právních předpisů,
 - (b) Zboží bude plně funkční,
 - (c) Zboží bude splňovat veškeré vlastnosti stanovené v dokumentech a dokladech ve smyslu čl. III. této Smlouvy, a to zejména ty vlastnosti výslovně Kupujícím požadované, jakož i vlastnosti, které jsou obvykle na Zboží kladeny.
- 8.2 Prodávající je povinen společně se Zbožím předat Kupujícímu potvrzení o záruce ke Zboží nejméně v rozsahu a délce sjednané v této Smlouvě.
- 8.3 Záruka podle tohoto čl. VIII. Smlouvy se nevztahuje na vady Zboží vzniklé poškozením Zboží způsobeným třetími osobami a/nebo Kupujícím při užívání Zboží v rozporu s návodem k použití a údržbě Zboží, ledaže k takovému poškození došlo v důsledku jiné vady Zboží.
- 8.4 Prodávající poskytuje Kupujícímu záruku za Zboží v rozsahu dle tohoto čl. VIII. Smlouvy na následující období:

Zboží	Záruka dle čl. 8.1 této Smlouvy
Zboží	24 měsíců

(Doba trvání záruky dle čl. 8.1 této Smlouvy dále jen „**Záruční doba**“)

Záruční doba počíná běžet dnem následujícím po okamžiku převzetí příslušného Zboží Kupujícím. V případě Vytčení vady (jak je tento termín definován níže) se běh Záruční doby (pokud ještě neuběhla celá) staví a počíná znovu běžet až ode dne převzetí opraveného reklamovaného Zboží zpět Kupujícím nebo ode dne, kdy Kupující a Prodávající vystaví písemné potvrzení o vyřízení Reklamací jiným způsobem, na kterém se Kupující a Prodávající dohodnou.

- 8.5 Kupující je povinen oznámit Prodávajícímu vadu Zboží, která se vyskytla v průběhu Záruční doby, a to bez zbytečného odkladu poté, kdy Kupující vadu zjistil (dále jen „**Vytčení vady**“). Vytčení vady musí být zasláno Prodávajícímu prostřednictvím e-mailu, faxu nebo jiným vhodným způsobem na kontaktní údaje uvedené v čl. 0. této Smlouvy.

- 8.6 Prodávající je povinen ve lhůtě 48 hod od prokazatelného nahlášení závady započít s odstraněním vady, která byla Prodávajícímu Vytčením vady oznámena (dále jen „**Vytčená vada**“). Jestliže je Vytčená vada opravitelná, je Prodávající povinen odstranit Vytčenou vadu opravou Zboží a/nebo výměnou kterékoliv vadné součástky Zboží za součástku bezvadnou. Kupující je oprávněn požadovat namísto odstranění Vytčené vady slevu z kupní ceny vadného Zboží.
- 8.7 Jestliže je Vytčená vada neopravitelná, je Kupující oprávněn požadovat po Prodávajícím odstranění Vytčené vady výměnou vadného Zboží za Zboží bezvadné, slevu z kupní ceny a/nebo je oprávněn od Smlouvy odstoupit, a to dle své volby. Jestliže je Vytčená vada vadou právní, je Kupující oprávněn požadovat po Prodávajícím odstranění Vytčené vady odstraněním právních vad bránících nerušenému používání Zboží Kupujícím, slevu z kupní ceny a/nebo je oprávněn od Smlouvy odstoupit, a to dle své volby.
- 8.8 Smluvní strany se mohou na žádost Kupujícího dohodnout na jiném způsobu řešení Reklamace. O jiném způsobu vyřešení Reklamace, bude-li dohodnut, Smluvní strany vystaví písemné potvrzení. Pro vyloučení pochybností se uvádí, že pokud nebude Prodávající Kupujícím požádán o jiné řešení Reklamace, než je odstranění Vytčené vady, je Prodávající povinen učinit veškeré kroky vedoucí k odstranění Vytčené vady. Prodávající je povinen provést odstranění vady Zboží vytčené v průběhu Záruční doby bezplatně.
- 8.9 Prodávající je povinen zajistit, že odstranění Vytčené vady Zboží ve smyslu předchozích odstavců tohoto článku Smlouvy (dále jen „**Odstranění vady**“) bude provedeno k tomu odborně způsobilými a řádně proškolenými osobami, které složily všechny potřebné zkoušky a jsou držiteli veškerých oprávnění nutných k řádnému Odstranění vady Zboží. Prodávající je povinen při Odstranění vady postupovat s odbornou péčí, bez zbytečných prodloužení a zvolit metodu vedoucí optimální cestou k řádnému a rychlému Odstranění vady Zboží. Při Odstranění vady Zboží je Prodávající povinen postupovat v souladu s požadavky a instrukcemi Kupujícího a v souladu s jemu známými zájmy Kupujícího. V případě, že Prodávající využije třetích osob k Odstranění vady, zůstává Prodávající plně odpovědný Kupujícímu za Odstranění vady v souladu s touto Smlouvou a Prodávající není zbaven jakýchkoliv závazků vyplývajících ze Smlouvy a Kupující není omezen ani zbaven jakýchkoliv práv vyplývajících ze Smlouvy.
- 8.10 Prodávající je povinen započít s odstraňováním Vytčené vady nejpozději ve lhůtě dle čl. 8.6 Smlouvy a Vytčenou vadu odstranit nejpozději ve lhůtě pěti (5) Pracovních dní ode dne jejího oznámení Prodávajícímu. Prodávající je povinen po celou dobu odstraňování Vytčených vad Zboží o postupu odstraňování těchto vad a lhůtě nutné k jejich odstranění písemně informovat Kupujícího, kdykoli o to Kupující požádá.
- 8.11 Po odstranění Vytčené vady je Prodávající povinen opravené bezvadné a plně funkční Zboží předat Kupujícímu. Kupující je oprávněn převzetí reklamovaného Zboží odmítnout, pokud zjistí, že Vytčené vady nebyly řádně odstraněny. Pokud Kupující odmítne převzetí reklamovaného Zboží, resp. pokud Prodávající Vytčené vady ve lhůtě podle předchozího odstavce neodstraní, je Prodávající povinen odstranit Vytčené vady nejpozději v dodatečně lhůtě dvou (2) Pracovních dnů. V případě, že opravené Zboží převezme, vystaví o tom Prodávajícímu písemné potvrzení. Pro účely ustanovení čl. 8.4 Smlouvy se uvádí, že Záruční doba (pokud ještě neuběhla celá) započne znovu běžet ve vztahu k reklamovanému

Zboží ode dne následujícího po dni, kdy Prodávající převzal písemné potvrzení podle předchozí věty.

- 8.12 Pokud Prodávající neodstraní Vytčené vady ani v této dodatečné lhůtě podle předchozího odstavce, má se za to, že Vytčená vada je vadou neodstranitelnou, a Kupující má dále právo požadovat slevu z kupní ceny, výměnu reklamovaného Zboží za Zboží nové a/nebo má právo od Smlouvy odstoupit, a to dle své volby. V případě výměny reklamovaného Zboží za Zboží nové běží v případě nového Zboží nová Záruční doba v délce uvedené v čl. 8.4 Smlouvy ode dne písemného převzetí nového Zboží Kupujícím. Ustanoveními této Smlouvy nejsou dotčeny případné další nároky Kupujícího z vad Zboží vyplývající mu z Občanského zákoníku či jiných právních předpisů.
- 8.13 Je-li dodáním Zboží s vadami porušena Smlouva podstatným způsobem, má Kupující nároky z vad zboží podle Občanského zákoníku. Smluvní strany sjednávají, že za podstatné porušení Smlouvy je nutné považovat zejména následující případy:
- a) prodlení Prodávajícího s dodáním Zboží o více jak pět (5) Pracovních dní,
 - b) dodání Zboží s podstatnými vadami, zejména s vadami materiálu, výrobními vadami, vadami technického zpracování Zboží, právními vadami, vadami resp. nesplněním požadavků uvedených ve specifikaci a vlastnostech Zboží dle této Smlouvy a dle platných právních předpisů, vadami ve funkčnosti Zboží, vadami, resp. nesplněním vlastností uvedených v dokumentech a dokladech ve smyslu čl. III. této Smlouvy, vadami, resp. nesplněním vlastností výslovně Kupujícím požadovaných, jakož i vlastností, které jsou obvykle na Zboží kladeny.
 - c) prodlení Prodávajícího dle čl. 5.4 Smlouvy s dodáním bezvadného a plně funkčního Zboží, splňujícího veškeré vlastnosti specifikované v této Smlouvě poté, co Kupující odmítl určité Zboží převzít z důvodů uvedených v čl. 5.3 Smlouvy,
 - d) prodlení Prodávajícího dle čl. 8.11 Smlouvy s odstraněním vytčené Vady poté, co Kupující odmítl převzetí reklamovaného Zboží,
 - e) prodlení Prodávajícího s odstraněním vytčené vady delší než třicet kalendářních dnů,
 - f) dvojnásobný výskyt stejné vady nebo výskyt alespoň tří různých vad v průběhu záruční doby,
 - g) případ, kdy bude zjištěno, že (i) Prodávající je v úpadku, (ii) vůči Prodávajícímu je vedeno insolvenční řízení, v němž zároveň (a) bylo vydáno rozhodnutí o úpadku nebo (b) insolvenční návrh byl zamítnut proto, že majetek Prodávajícího nepostačuje k úhradě nákladů insolvenčního řízení, nebo (c) byl konkurs zrušen proto, že majetek Prodávajícího byl zcela nepostačující, nebo (iii) byla zavedena nucená správa Prodávajícího podle zvláštních právních předpisů, (iv) Prodávající je v likvidaci, a/nebo byla zahájena likvidace Prodávajícího,
 - h) případ, kdy bude dodatečně zjištěno, že Prodávající nesplnil podmínky řízení na zakázku, na jehož základě byla uzavřena tato Smlouva, zejména pokud bude zjištěno, že Prodávající uvedl nepravdivé či zavádějící údaje, nebo nesplňoval kvalifikační předpoklady stanovené Zadávací dokumentací,

- i) prodlení Kupujícího s úhradou kupní ceny na základě Faktury, které nebude do čtyř (4) měsíců ode dne doručení písemného vyčtení prodlení Prodávajícím Kupujícímu odstraněno, vyjma případů uvedených v následujícím odstavci 8.14.

8.14 Do odstranění vady nemusí Kupující platit část kupní ceny odhadem přiměřeně odpovídající jeho právu na slevu. V případě vady, která znamená podstatné porušení smlouvy ze strany Prodávajícího, Kupující nemusí uhradit celou kupní cenu, a to až do doby odstranění takové vady a převzetí Zboží kupujícími. Nezaplacením kupní ceny nebo její části podle tohoto odstavce nemá za následek prodlení Kupujícího s úhradou kupní ceny a Prodávající v takovém případě nemůže vůči Kupujícímu uplatňovat žádné sankce ani jakékoli jiné nepříznivé právní krok.

IX.

SANKCE

- 9.1 Za prodlení s dodávkou Zboží Prodávajícím dle této Smlouvy a/nebo za prodlení s odstraněním Vytčené vady je Kupující oprávněn požadovat, aby mu Prodávající uhradil smluvní pokutu ve výši 0,05 % z ceny nedodaného Zboží, resp. Zboží, u kterého je Prodávající v prodlení s odstraněním Vytčené vady, (včetně DPH) za každý i započatý den prodlení. Smluvní pokuta je splatná na písemnou výzvu Kupujícího učiněnou vůči Prodávajícímu.
- 9.2 V případě prodlení Kupujícího se zaplacením kupní ceny, může být Prodávajícím uplatňována smluvní úrok z prodlení ve výši 0,05 % z dlužné částky za každý i započatý den prodlení.
- 9.3 Právo Kupujícího požadovat zaplacení náhrady plné výše škody vzniklé Kupujícímu v důsledku porušení kterékoliv ze smluvních povinností zajištěných smluvní pokutou uvedenou výše v čl. 9.1 Smlouvy není zaplacením příslušné smluvní pokuty dotčeno.

X.

UKONČENÍ SMLUVNÍHO VZTAHU

- 10.1 Smluvní strany jsou oprávněny odstoupit od této Smlouvy v souladu a za podmínek stanovených touto Smlouvou a/nebo v příslušných ustanovení Občanského zákoníku, a to s odchylkami stanovenými níže v tomto čl. X. Smlouvy.
- 10.2 Smluvní strany se dohodly, že každá Smluvní strana je oprávněna za podmínek stanovených v této Smlouvě a Občanském zákoníku odstoupit od této Smlouvy, a to plně, nebo i částečně pouze ve vztahu ke Zboží, jehož se týká příslušné porušení povinností dle této Smlouvy.
- 10.3 Dále se smluvní strany dohodly, že důvodem pro odstoupení od Smlouvy ze strany Kupujícího, a to bez jakýchkoli nároků a sankcí ze strany Prodávajícího, je také situace, kdy Kupujícímu nebude poskytnuta podpora (dotace) na projekt s názvem „**System sběru v Kostelci nad Orlicí**“ nebo nebude poskytnuta v předpokládané výši v rámci Operačního programu Životního prostředí (OPŽP 2021-2027). Prodávající prohlašuje, že s tímto vědomím tuto smlouvu uzavírá a tento krok Kupujícího bude bez dalšího plně akceptovat.
- 10.4 Odstoupení od Smlouvy musí být učiněno písemně a musí být doručeno druhé Smluvní straně. V případě odstoupení od Smlouvy Smlouva zaniká dnem doručení písemného odstoupení druhé Smluvní straně.

XI. ZÁVĚREČNÁ USTANOVENÍ

- 11.1** Tato Smlouva nabývá platnosti dnem jejího uzavření a účinnosti zveřejněním v Registru smluv. Smluvní strany berou na vědomí, že tato smlouva bude v souladu se zákonem č. 340/2015 Sb., o zvláštních podmínkách účinnosti některých smluv, uveřejňování těchto smluv a o registru smluv (zákon o registru smluv) uveřejněna v registru smluv. Zveřejnění zajistí Kupující. Smluvní strany se dohodly, že Kupující uveřejní smlouvu prostřednictvím registru smluv ve smyslu zákona č. 340/2015 Sb., o zvláštních podmínkách účinnosti některých smluv, uveřejňování těchto smluv a o registru smluv (zákon o registru smluv), bez zbytečného odkladu po podpisu smlouvy oběma smluvními stranami.
- 11.2** Prodávající není oprávněn jakkoli přenést/převést svoje práva a povinnosti ze Smlouvy vyplývající na jinou osobu, jinak bude posuzováno jako podstatné porušení této smlouvy ze strany Prodávajícího. Pokud by Prodávající jakkoli porušil toto ustanovení, je Prodávající povinen zaplatit Kupujícímu smluvní pokutu ve výši 20 % z kupní ceny. Pokud v textu této smlouvy není pro konkrétní případ uvedeno jinak.
- 11.3** Prodávající se zavazuje spolupůsobit při výkonu případné kontroly prováděné u Kupujícího podle obecně závazných právních předpisů, přitom se zejména zavazuje poskytnout nezbytné informace a veškeré doklady související s plněním podle této smlouvy, které si vyžádají kontrolní orgány, dokladovat svoji činnost a umožnit kontrolu dokladů pověřeným osobám, a to po dobu minimálně 10 let po skončení plnění zakázky.
- 11.4** Prodávající se zavazuje uchovávat veškerou dokumentaci související s realizací projektu včetně účetních dokladů, nejméně však po dobu minimálně 10 let od finančního ukončení projektu. Pokud je v českých právních předpisech stanovena lhůta delší, musí být dodržena tato lhůta.
- 11.5** Prodávající není oprávněn jednostranně započíst jakékoli svoje splatné či nesplatné pohledávky z této Smlouvy za Kupujícím proti jakýmkoli pohledávkám, jež má Kupující vůči Prodávajícímu. Kupující je oprávněn započíst proti jakýmkoliv peněžitým pohledávkám Prodávajícího za Kupujícím své vzájemné peněžité pohledávky vzniklé dle Smlouvy. Kupující je oprávněn vůči nesplatným peněžitým pohledávkám Prodávajícího započíst své peněžité pohledávky splatné.
- 11.6** Prodávající uchová v tajnosti veškeré informace, jež v souvislosti s touto Smlouvou obdržel od Kupujícího a tyto informace nepřístupní třetí osobě bez souhlasu Kupujícího, ledaže by se jednalo o zpřístupnění v souladu s touto Smlouvou, o informace již veřejně přístupné nebo o informace, jejichž zveřejnění nebo zpřístupnění by bylo pro Prodávajícího povinné na základě právních předpisů nebo rozhodnutí soudů či správních orgánů. Prodávající je povinen zajistit, aby se na dodávkách Zboží podílely pouze osoby, které jsou zavázány k povinnosti chránit důvěrné informace. Prodávající odpovídá za škody způsobené porušením této své povinnosti.
- 11.7** Prodávající bere na vědomí, že Kupující je oprávněn informace, jež v souvislosti s touto Smlouvou obdržel od Prodávajícího, uveřejnit nebo zpřístupnit třetím osobám, a to zejména z důvodů stanovených platnými právními předpisy v oblasti práva veřejnosti na informace či pravidel souvisejících s čerpáním dotací Kupujícím či financováním kupní ceny za Zboží.

Prodávající proto souhlasí se zveřejněním takových informací Kupujícím. Tento odstavec rovněž neomezuje oprávnění Smluvních stran poskytnout potřebné informace svým auditorům nebo právním, ekonomickým či jiným poradcům, kteří jsou vůči Smluvní straně vázáni mlčenlivostí, ani neomezuje oprávnění Smluvních stran uplatňovat svá práva z této Smlouvy.

- 11.8 Dle § 2, písm. e) zákona č. 320/2001 Sb., o finanční kontrole ve veřejné správě, ve znění pozdějších předpisů, je vybraný dodavatel (zde Proávající) osobou povinnou spolupůsobit při výkonu finanční kontroly.
- 11.9 Je-li část zakázky, tj. prodej části Zboží Proávajícímu Kupujícím, realizována prostřednictvím poddodavatele, který za dodavatele (zde Proávajícího) prokázal určitou část způsobilosti či kvalifikace, musí se poddodavatel podílet na plnění zakázky v tom rozsahu, v jakém se k tomu zavázal ve smlouvě s dodavatelem (zde Proávajícím) a v jakém prokázal způsobilost či kvalifikaci. Dodavatel (zde Proávající) je takového poddodavatele oprávněn nahradit jiným poddodavatelem pouze za předpokladu, že nový poddodavatel prokáže část způsobilosti či kvalifikace ve stejném rozsahu, v jakém dodavatel (zde Proávající) prokázal část způsobilosti či kvalifikace prostřednictvím původního poddodavatele.
- 11.10 Tuto Smlouvu je možno měnit, doplňovat a upravovat pouze písemnými dodatky, podepsanými oběma Smluvními stranami.
- 11.11 Platnost, plnění, výklad a účinky této Smlouvy se řídí právním řádem České republiky, zejména ustanoveními Občanského zákoníku. Proávající se zavazuje, že nebude plnění předmětu Smlouvy, tak jak je definováno touto Smlouvou, realizovat v rozporu se zásadami sociální odpovědnosti, environmentální odpovědnosti a inovací ve smyslu zákona č. 134/2016 Sb., o zadávání veřejných zakázek v aktuálním znění. V rámci plnění předmětu Smlouvy se tedy bude Proávající v rámci svých reálných možností chovat tak, aby zohledňoval zachování rovných pracovních příležitostí, sociálního začleňování, důstojných pracovních podmínek a případně dalších sociálně relevantních hledisek, dále minimálního dopadu na životní prostředí, trvale udržitelného rozvoje, životní prostředí nezatežujícího životního cyklu a případně dalších environmentálních hledisek a současně alternativy implementace nového nebo značně zlepšeného produktu, služby nebo postupu. Proávající prohlašuje, že si je vědom skutečnosti, že Kupující zadal veřejnou zakázku v souladu se zásadami sociálně odpovědného zadávání veřejných zakázek, z tohoto důvodu se Proávající zavazuje po celou dobu trvání Smlouvy zajistit důstojné pracovní podmínky a bezpečnost práce, dodržovat veškeré právní předpisy, zejména pak zákon č. 262/2006 Sb., zákoník práce, ve znění pozdějších předpisů (odměňování, pracovní doba, doba odpočinku mezi směnami, placené přesčasy) a zákon č. 435/2004 Sb., o zaměstnanosti, ve znění pozdějších předpisů, a to vůči všem osobám, které se na plnění Smlouvy podílejí a bez ohledu na to, zda bude předmět Smlouvy prováděn Proávajícím či jeho poddodavatelem. Proávající je povinen po dobu trvání Smlouvy, na vyžádání Kupujícího, předložit čestné prohlášení, v němž uvede jmenný seznam všech svých zaměstnanců, agenturních zaměstnanců, živnostníků a dalších osob, které realizovaly předmět Smlouvy. V čestném prohlášení musí být uvedeno, že všechny osoby v seznamu uvedené jsou vedeny v příslušných registrech, zejména živnostenském rejstříku, registru pojištěnců České správy sociálního zabezpečení a mají příslušná povolení k pobytu v České republice a k výkonu pracovní činnosti. Dále zde bude uvedeno, že všechny tyto osoby byly proškoleny z

problematiky bezpečnosti a ochrany zdraví při práci a že jsou vybaveny osobními ochrannými pracovními prostředky dle účinné právní úpravy. Prodávající bere na vědomí, že tato prohlášení je Kupující oprávněn poskytnout příslušným orgánům veřejné moci České republiky. Kupující je oprávněn průběžně kontrolovat dodržování povinností Prodávajícího, a to i přímo u pracovníků vykonávajících předmět Smlouvy, přičemž Prodávající je povinen tuto kontrolu umožnit, strpět a poskytnout Kupujícímu veškerou nezbytnou součinnost k jejímu provedení.

V případě využití poddodavatelů zajistí Prodávající řádné a včasné plnění finančních závazků svým poddodavatelům, kdy za řádné a včasné plnění se považuje plné uhrazení poddodavatelem vystavených faktur za plnění poskytnutá poddodavatelem k provedení závazků vyplývajících ze smlouvy na plnění předmětu smlouvy. Prodávající se zavazuje přenést totožnou povinnost do dalších úrovní dodavatelského řetězce a zavázat své poddodavatele k plnění a šíření této povinnosti též do nižších úrovní dodavatelského řetězce. Prodávající je při realizaci předmětu plnění dle této smlouvy povinen dodržet platné technické normy a naplňovat ekologické požadavky a požadavky na trvale udržitelný rozvoj, a to zejména prostřednictvím využívání materiálů, technických a ostatních prostředků a výrobních technologií s žádnou nebo nízkou mírou dopadů na životní prostředí. V případě použití obalů pak používat obaly vyrobené ze snadno recyklovatelného materiálu nebo materiálu z obnovitelných zdrojů, nebo se musí jednat o obalový systém pro opakované použití.

Při realizaci předmětu plnění je prodávající povinen přednostně využívat inovativní technologické a výrobní postupy, které jsou v souladu s nejnovějšími požadavky a normami environmentálního managementu a managementu kvality, a které budou podporovat ekologicky šetrná řešení, vč. zohlednění jejich energetické náročnosti. Naplňování požadavků na ochranu životního prostředí a inovace se Prodávající zavazuje realizovat, mimo uplatňování nových nebo výrazně zdokonalených výrobků, služeb nebo postupů, včetně výrobních, také např. zajištěním nového způsobu uvádění na trh, zaváděním nových organizačních metod obchodních postupů, zlepšováním v oblasti organizace pracovního prostředí nebo vnějších vztahů apod.

- 11.12 Tato Smlouva se vyhotovuje v elektronickém originále, z nichž obě Smluvní strany obdrží po jednom elektronickém originále. Tato Smlouva byla sepsána v českém jazyce.
- 11.13 Nedílnou součástí této Smlouvy tvoří přílohy:
Příloha č. 1 - Parametry Zboží
- 11.14 Veškerá písemná komunikace mezi Smluvními stranami bude probíhat v českém jazyce a výhradně osobním doručením, doporučenou poštou, kurýrní službou, datovou schránkou nebo e-mailem na níže uvedené adresy:

Při doručování Kupujícímu:

Město Kostelec nad Orlicí
Palackého náměstí 38
517 41 Kostelec nad Orlicí

Při doručování Prodávajícímu:

CONTENUR Česká republika, s.r.o.
Vodní 214
783 45 Senice na Hané

11.15 Smluvní strany se dohodly, že doporučenou zásilku odeslanou druhé straně poštou na adresu uvedenou v článku XI. této smlouvy považují za doručenu třetího Pracovního dne ode dne jejího odeslání.

11.16 Jiná než písemná komunikace mezi Smluvními stranami bude probíhat v českém jazyce prostřednictvím následujících kontaktů:

V případě Kupujícího:	Jméno:	RNDr. Tomáš Kytlík, starosta
	E-mail:	tkytlik@kostelecno.cz
	Tel.:	+420 778 402 285

V případě Prodávajícího:	Jméno:	Ing. Martin Kvapilík, obchodní zástupce
	E-mail:	martin.kvapilik@contenur.com
	Tel.:	+420 739 375 737

11.17 Veškeré změny kontaktních údajů uvedených v tomto článku je Smluvní strana, již se změna týká, povinna písemně sdělit druhé Smluvní straně s tím, že změna kontaktních údajů nabývá účinnosti ve vztahu k druhé Smluvní straně doručením tohoto sdělení.

11.18 Na důkaz svého souhlasu s obsahem této smlouvy k ní smluvní strany připojily své podpisy.

Doložka dle § 41 odst. 1 zákona č. 128/2000 Sb. ve znění pozdějších předpisů. Uzavření této smlouvy bylo schváleno usnesením Rady Města Kostelec nad Orlicí č. RM/689/2024/ ze dne 05. 02. 2024.

Město Kostelec nad Orlicí

CONTENUR Česká republika, s.r.o.

RNDr. Tomáš Kytlík, starosta

Ing. Martin Kvapilík, obchodní zástupce, na základě plné moci

V Kostelci nad Orlicí

V Senici na Hané

**Příloha č. 1
Parametry Zboží**

Viz. Příloha 4 Technická specifikace zadávací dokumentace

Technická specifikace

pro veřejnou zakázku s názvem:

„Systém sběru v Kostelci nad Orlicí“

Dodavatel do pole „Nabídka – doplní dodavatel“ uvede přesné parametry nabízeného plnění, případně, kde je uvedeno ANO/NE, doplní správnou odpověď. V případě nesplnění požadované úrovně jakéhokoli parametru, bude dodavatel vyloučen z účasti v zadávacím řízení.

Nádoba o objemu 120 l na papír a na plast

Požadavek na výkon nebo funkci	Minimální požadované vlastnosti	Nabídka
		ANO/NE
		Parametr (číselný údaj)
Počet ks na papír	100 ks	100 ks
Počet ks na plast	100 ks	100 ks
Objem nádoby	120 litrů	120 l
Nádoba musí odpovídat normě EN 840–1 až 6, Splňovat parametry normy RAL - GZ 951/1 (zadavatel umožňuje nabídnout rovnocenné řešení)	ANO	ANO
Barva těla nádoby	tmavě šedá	ANO
Barva víka nádoby	žlutá (nádoby na plast) / modrá (nádoby na papír)	ANO
Termotiskové označení víka	žlutá nápisem PLAST modrá nápisem PAPIR	ANO
Madlo na víku nádoby	min. po celé čelní hraně víka, vybaveno integrálním tlumičem hluku	ANO
Možnost výměny víka bez poškození čepu.	ANO	ANO
Materiál	vysoko hustotní polyetylen (HDPE)	ANO
Odolnost vůči vlivům	chemickým	ANO
	biologickým	ANO
	povětrnostním	ANO
	UV záření	ANO
Minimální tloušťka stěny nádoby	2,80 mm	2,80 mm
Minimální tloušťka víka	2,80 mm	2,80 mm
Prázdná hmotnost nádoby bez osy a kol	min. 7,40 kg	7,60 kg
Nádoba se 2 kolečky	průměr koleček min. 200 mm	ANO
Pozinkovaná kovová osa (na montáž koleček)	ANO	ANO
Vnitřní stěny hladké	ANO	ANO
Dostupnost ND-čepy, víka, kolečka	po dobu životnosti nádoby	ANO
Nádoba vhodná pro vyprazdňování hřebenovým vyklápěčem svozového vozidla	ANO	ANO
RFID čip umístěn pod vyprazdňovacím hřebenem nádoby	ANO	ANO
Numerizace na zadní stěně nádoby bílé barvy	ANO	ANO
Znak města provedený termotiskem na čelní stěně nádoby	ANO	ANO

Nádoba o objemu 240 l na papír a na plast

Požadavek na výkon nebo funkci	Minimální požadované vlastnosti	Nabídka
		ANO/NE
		Parametr (číselný údaj)
Počet ks na papír	800 ks	800 ks
Počet ks na plast	800 ks	800 ks
Objem nádoby	240 litrů	240 l
Nádoba musí odpovídat normě EN 840-1 až 6, Splňovat parametry normy RAL - GZ 951/1 (zadavatel umožňuje nabídnout rovnocenné řešení)	ANO	ANO
Barva těla nádoby	tmavě šedá	ANO
Barva víka nádoby	žlutá (nádoby na plast) / modrá (nádoby na papír)	ANO
Termotiskové označení víka	žlutá nápisem PLAST modrá nápisem PAPÍR	ANO
Madlo na víku nádoby	min. po celé čelní hraně víka, vybaveno integrálním tlumičem hluku	ANO
Možnost výměny víka bez poškození čepu.	ANO	ANO
Materiál	vysoko hustotní polyetylen (HDPE)	ANO
Odolnost vůči vlivům	chemickým	ANO
	biologickým	ANO
	povětrnostním	ANO
	UV záření	ANO
Minimální tloušťka stěny nádoby	2,80 mm	2,90 mm
Minimální tloušťka víka	2,80 mm	2,80 mm
Prázdná hmotnost nádoby bez osy a kol	min. 8,00 kg	8,10 kg
Nádoba se 2 kolečky	průměr koleček min. 200 mm	ANO
Pozinkovaná kovová osa (na montáž koleček)	ANO	ANO
Vnitřní stěny hladké	ANO	ANO
Dostupnost ND-čepy, víka, kolečka	po dobu životnosti nádoby	ANO
Nádoba vhodná pro vyprazdňování hřebenovým vyklápěčem svozového vozidla	ANO	ANO
RFID čip umístěn pod vyprazdňovacím hřebenem nádoby	ANO	ANO
Numerizace na zadní stěně nádoby bílé barvy	ANO	ANO
Znak města provedený termotiskem na čelní stěně nádoby	ANO	ANO

Nádoba o objemu 240 l na bioodpad

Požadavek na výkon nebo funkci	Minimální požadované vlastnosti	Nabídka
		ANO/NE
		Parametr (číselný údaj)
Počet ks na bioodpad	950 ks	950 ks

Objem nádoby	240 litrů	240 l
Nádoba musí odpovídat normě EN 840–1 až 6, Splňovat parametry normy RAL – GZ 951/1 (zadavatel umožňuje nabídnout rovnocenné řešení)	ANO	ANO
Barva těla nádoby	tmavě šedá	ANO
Barva víka nádoby	hnědá	ANO
Termotiskové označení víka	nápisem BIO	ANO
Madlo na víku nádoby	min. po celé čelní hraně víka, vybaveno integrálním tlumičem hluku	ANO
Možnost výměny víka bez poškození čepu.	ANO	ANO
Materiál	vysoko hustotní polyetylen (HDPE)	ANO
Odolnost vůči vlivům	chemickým	ANO
	biologickým	ANO
	povětrnostním	ANO
	UV záření	ANO
Minimální tloušťka stěny nádoby	2,80 mm	2,90 mm
Minimální tloušťka víka	2,80 mm	2,80 mm
Prázdná hmotnost nádoby bez osy, kol a roštu	min. 8,00 kg	8,10 kg
Nádoba se 2 kolečky	průměr koleček min. 200 mm	ANO
Pozinkovaná kovová osa (na montáž koleček)	ANO	ANO
Vnitřní stěny hladké	ANO	ANO
Dostupnost ND-čepy, víka, kolečka	po dobu životnosti nádoby	ANO
Nádoba vhodná pro vyprazdňování hřebenovým vyklápěčem svozového vozidla	ANO	ANO
Perforace nádoby umožňující efektivní odvětrávání otvory na protilehlých stranách v horní a dolní části nádoby	ANO	ANO
Rošt uchycen průběžnou závitovou tyčí, nebo obdobným kovovým řešením	ANO	ANO
RFID čip umístěn pod vyprazdňovacím hřebenem nádoby	ANO	ANO
Znak města provedený termotiskem na čelní stěně nádoby	ANO	ANO
Numerizace na zadní stěně nádoby bílé barvy	ANO	ANO

Nádoba o objemu 340 l na papír a na plast

Požadavek na výkon nebo funkci	Minimální požadované vlastnosti	Nabídka
		ANO/NE
		Parametr (číselný údaj)
Počet ks na papír	50 ks	50 ks
Počet ks na plast	50 ks	50 ks
Objem nádoby	min. 340 litrů	340 l
Nádoba musí odpovídat normě EN 840–1 až 6	ANO	ANO
Barva těla nádoby	tmavě šedá	ANO
Barva víka nádoby	žlutá (nádoby na plast) / modrá (nádoby na papír)	ANO

Termotiskové označení víka	žlutá nápisem PLAST modrá nápisem PAPÍR	ANO
Madlo na víku nádoby	min. po celé čelní hraně víka, vybaveno integrálním tlumičem hluku	ANO
Možnost výměny víka bez poškození čepu.	ANO	ANO
Materiál	vysoko hustotní polyetylen (HDPE)	ANO
Materiál Odolnost vůči vlivům	vysoko hustotní polyetylen (HDPE) chemickým	ANO
Odolnost vůči vlivům	biologickým	ANO
	povětrnostním	ANO
	UV záření	ANO
Minimální tloušťka stěny nádoby	2,80 mm	3,00 mm
Minimální tloušťka víka	2,80 mm	2,80 mm
Prázdná hmotnost nádoby bez osy a kol	min. 15 kg	15 kg
Nádoba se 2 kolečky	průměr koleček min. 200 mm	ANO
Pozinkovaná kovová osa (na montáž koleček)	ANO	ANO
Vnitřní stěny hladké	ANO	ANO
Dostupnost ND-čepy, víka, kolečka	po dobu životnosti nádoby	ANO
Nádoba vhodná pro vyprazdňování hřebenovým vyklápěčem svozového vozidla	ANO	ANO
RFID čip umístěn pod vyprazdňovacím hřebenem nádoby	ANO	ANO
Numerizace na zadní stěně nádoby bílé barvy	ANO	ANO
Znak města provedený termotiskem na čelní stěně nádoby	ANO	ANO

Nádoba o objemu 1100 l na papír a na plast

Požadavek na výkon nebo funkci	Minimální požadované vlastnosti	Nabídka
		ANO/NE
		Parametr (číselný údaj)
Počet ks v provedení tělo nádoby tmavě šedé, víko modré, pro sběr papíru	20 ks	20 ks
Počet ks v provedení tělo nádoby tmavě šedé, víko žluté, pro sběr plastu	20 ks	20 ks
Nádoba s plochým víkem	ANO	ANO
Nádoba musí odpovídat normě EN 840-1 až 6, Splňovat parametr normy RAL – GZ 951/1 (zadavatel umožňuje nabídnout rovnocenné řešení)	ANO	ANO
Objem nádoby	1100 litrů	1100 l
Materiál – vysoko hustotní polyetylen (HDPE)	ANO	ANO
Odolnost vůči vlivům chemickým, biologickým, povětrnostním, UV záření	ANO	ANO
Min. tloušťka stěny – tělo nádoby	5,5 mm	5,50 mm

Vnitřní stěny hladké	ANO	ANO
Termotiskové označení víka	modrá nápisem PAPÍR žlutá nápisem PLAST	ANO
RFID čip umístěn pod vyprazdňovacím hřebenem nádoby	ANO	ANO
Znak města provedený termotiskem na čelní stěně nádoby	ANO	ANO
Numerizace nádoby bílé barvy	ANO	ANO
Víko s prolisem pro vyšší pevnost	ANO	ANO
Nádoba se 4 kolečky, průměr koleček min. 200 mm	200 mm	ANO
Nádoba vhodná pro vyprazdňování hřebenovým vyklápěčem svozového vozidla	ANO	ANO

Nádoba o objemu 770 l na bioodpad

Požadavek na výkon nebo funkci	Minimální požadované vlastnosti	Nabídka
		ANO/NE
		Parametr (číselný údaj)
Počet ks na bioodpad	20 ks	20 ks
Provedení tělo nádoby tmavě šedé, víko hnědě	ANO	ANO
Nádoba s plochým víkem	ANO	ANO
Nádoba musí odpovídat normě EN 840 – 1 až 6 Splňovat parametr normy RAL – GZ 951/1 <i>(zadavatel umožňuje nabídnout rovnocenné řešení)</i>	ANO	ANO
Objem nádoby	770 litrů	770 l
Materiál – vysoko hustotní polyetylen (HDPE)	ANO	ANO
Odolnost vůči vlivům chemickým, biologickým, povětrnostním, UV záření	ANO	ANO
Mín. tloušťka stěny – tělo nádoby	5,50 mm	5,50 mm
Vnitřní stěny hladké	ANO	ANO
Termotiskové označení víka	hnědá BIO	ANO
RFID čip umístěn pod vyprazdňovacím hřebenem nádoby	ANO	ANO
Znak města provedený termotiskem na čelní stěně nádoby	ANO	ANO
Numerizace nádoby bílé barvy	ANO	ANO
Víko s prolisem pro vyšší pevnost	ANO	ANO
Nádoba se 4 kolečky, průměr koleček min. 200 mm	200 mm	ANO
Nádoba vhodná pro vyprazdňování hřebenovým vyklápěčem svozového vozidla	ANO	ANO
Víko nádoby	Vybaveno integrovaným tlumičem zvuku, jež zároveň zajišťuje odvětrávání nádoby mezi tělem a víkem	ANO

1.100_L
OBJEM

440_{Kg}
NOMINÁLNÍ
ZATÍŽENÍ

200_{mm}
PRŮMĚR KOLA



TECHNICKÁ DATA

Korpusy a víka kontejnerů jsou vyrobeny technologií vstříku vysokohustotního polyetylenu, jsou jednobarevné a vyznačují se odolností vůči UV záření a vodě.

Vysokohustotní polyetylen zajišťuje vynikající odolnost výrobku vůči účinku klimatických faktorů a změnám teploty.

K výrobě kontejnerů jsou používány recyklovatelné materiály, přívětivé k životnímu prostředí. Použitá barviva neobsahují těžké kovy.

Systém výsypu - DIN.

Uzpůsobené pro různé druhy odpadu: papír a lepenka, sklo, umělé hmoty a obaly, organický odpad, atd.

Rozměry a tvary vhozových otvorů jsou navrženy s myšlenkou na různorodé využití a pro usnadnění obsluhy kontejnerů.

Možnost individuálního uzpůsobení pláště korpusu požadavkům zákazníka pomocí termotisku nebo sítotisku (maximální rozměry potisku: 300 mm x 400 mm).

Osazení CE je deklarácí výrobce, že hladina hluku vytvářeného kontejnerem je v souladu s požadavky směrnice Evropského parlamentu č. 2000/14/ES a činí 87 dB.

Atest výrobku vystavila společnost TÜV Product Service GmbH v souladu s normou EN 840-3:2013.

CERTIFIKACE

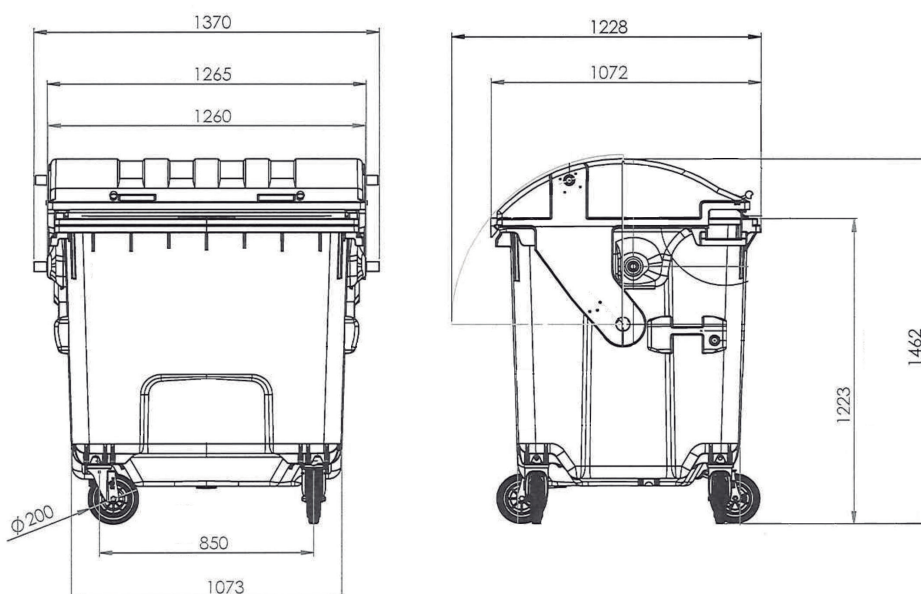

Tyto rozměry se nacházejí v rozmezí, které je stanoveno normou EN 840-3:2013.

F613382D / 3-18 / Rev. 0.0



KVALITA



VOLNÝ PŘÍSTUP

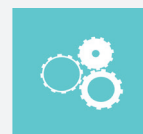

FUNKČNOST

MOŽNOST PERSONALIZACE



VHOZOVÝ OTVOR NA
PLASTY



VHOZOVÝ OTVOR NA
SKLO



KLAPKA VE VÍKU



SYSTÉM
ZAJIŠTĚNÍ VÍKA



DOSTUPNÉ V MNOHA BARVÁCH

VYBAVENÍ

Na objednávku je možné instalovat systém řízení a brzdy na všechny kola. Korpus a víko s integrovanými úchyty pro snadnější obsluhu. Kontejner obsahuje místo na instalaci elektronických čipů.

Kontejnery mohou být vybaveny různým příslušenstvím:

- pedál pro zdvihání víka
- systém tlumení hluku klapka ve víku
- zámek
- boční úchyt
- stabilizátor směru jízdy kol
- brzda
- reflexní pásy



Systém
zajištění

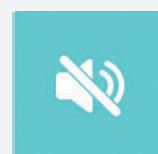

Systém tlumení

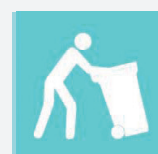

Snadná obsluha

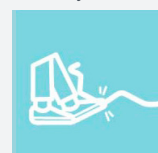

Pedál

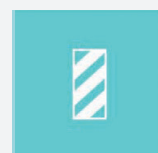

Reflexní pásy

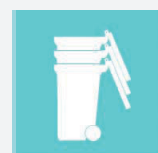

Snadná
Stohování

120_L
OBJEM

48_{kg}
NOMINÁLNÍ
ZATÍŽENÍ

200_{mm}
PRŮMĚR KOLA



TECHNICKÁ DATA

Korpusy a víka kontejnerů jsou vyrobeny technologií vstřiku vysokohustotního polyetyleny, jsou jednobarevné a vyznačují se odolností vůči UV záření a vodě.

Vysokohustotní polyetylen zajišťuje vynikající odolnost výrobku vůči účinku klimatických faktorů a změnám teploty.

K výrobě kontejnerů jsou používány recyklovatelné materiály, přívětivé k životnímu prostředí.

Použitá barviva neobsahují těžké kovy.

Dva systémy výsypu – DIN

Možnost individuálního uzpůsobení pláště korpusu požadavkům zákazníka pomocí termotisku nebo sítotisku (maximální rozměry potisku: 260 mm x 220 mm).

Možnost individuálního uzpůsobení víka požadavkům zákazníka pomocí termotisku (maximální rozměry potisku: 230 mm x 45 mm).

Možnost individuálního uzpůsobení víka požadavkům zákazníka pomocí vypouklé nálepky (maximální rozměry nálepky: 40 x 275 mm).

Označení CE je deklarácí výrobce, že hladina hluku vytvářeného kontejnerem je v souladu s požadavky směrnice Evropského parlamentu č. 2000/14/ES a činí 85,7 dB.

Atest výrobku vystavila společnost TÜV Product Service GmbH v souladu s normou EN 840.

Kontejnery C120 H splňují podmínky specifikace RAL-GZ 951/1:2013

CERTIFIKACE

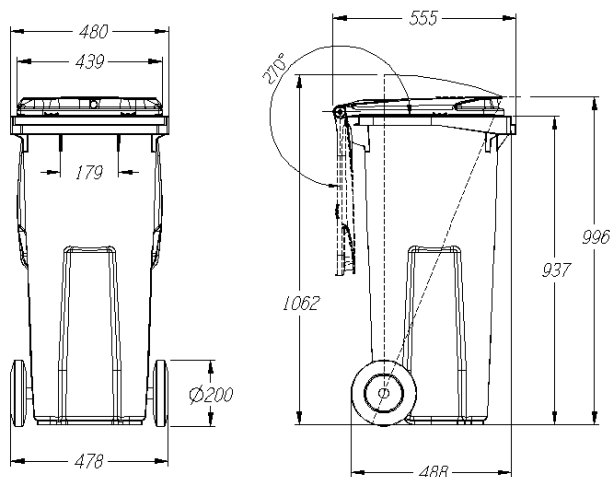

Tyto rozměry se nacházejí v rozmezí, které je stanoveno normou EN 840.



KVALITA



ERGONOMIE

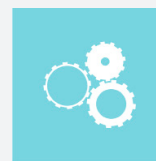

FUNKČNOST

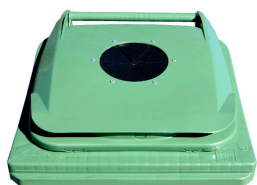

VHOZOVÝ OTVOR NA
SKLO



VHOZOVÝ OTVOR NA
OBALY



VHOZOVÝ OTVOR NA
PAPÍR



PERSONALIZACE



NESTANDARDNÍ



DOSTUPNÉ V MNOHA
BARVÁCH

VYBAVENÍ

Víko s vestavěným systémem tlumení hluku.

Kontejner obsahuje místo na instalaci elektronických čipů.

Úchyt integrovaný s korpusem usnadňuje použití a obsluhu kontejneru.

Rozměry a tvary vhozových otvorů jsou navrženy s myšlenkou na různorodé využití a pro usnadnění obsluhy kontejnerů.

Kontejnery mohou být vybaveny různým příslušenstvím: pedál pro zdvihání víka, reflexní pásy.

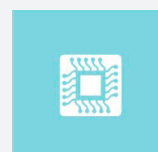

Elektronický čip

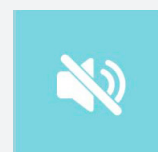

Systém tlumení
hluku

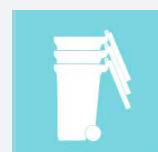

Snadná
manipulace



Zámek



Nestandardní



Reflexní pásy

240_L
OBJEM

96_{kg}
NOMINÁLNÍ
ZATÍŽENÍ

200 / 250 mm
PRŮMĚR KOLA



TECHNICKÁ DATA

Korpusy a víka kontejnerů jsou vyrobeny technologií vstříku vysokohustotního polyetyleny, jsou jednobarevné a vyznačují se odolností vůči UV záření a vodě.

Vysokohustotní polyetylen zajišťuje vynikající odolnost výrobku vůči účinku klimatických faktorů a změnám teploty.

K výrobě kontejnerů jsou používány recyklovatelné materiály, přívětivé k životnímu prostředí.

Použitá barviva neobsahují těžké kovy.

Systém výsypu - DIN.

Uzpůsobené pro různé druhy odpadu: papír a lepenka, sklo, obaly z umělých hmot, organický odpad, atd.

Možnost individuálního uzpůsobení pláště korpusu požadavkům zákazníka pomocí termotisku nebo sítotisku (maximální rozměry potisku: 260 mm x 220 mm).

Možnost individuálního uzpůsobení víka požadavkům zákazníka pomocí termotisku (maximální rozměry potisku: 230 mm x 45 mm).

Možnost individuálního uzpůsobení víka požadavkům zákazníka pomocí vypouklé nálepky (maximální rozměry nálepky: 55 x 332 mm).

Označení CE je deklarací výrobce, že hladina hluku vytvářeného kontejnerem je v souladu s požadavky směrnice Evropského parlamentu č. 2000/14/ES a činí 85,1 dB.

Atest výrobku vystavila společnost TÜV Product Service GmbH v souladu s normou EN 840.

CERTIFIKACE

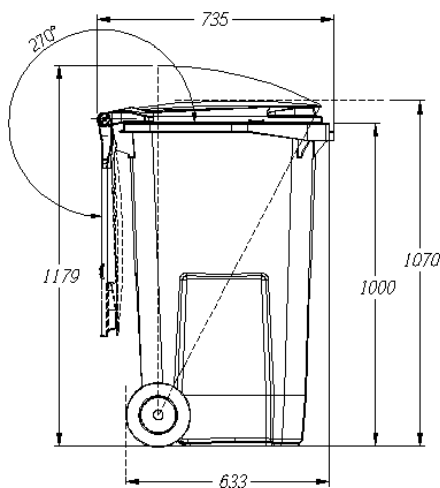
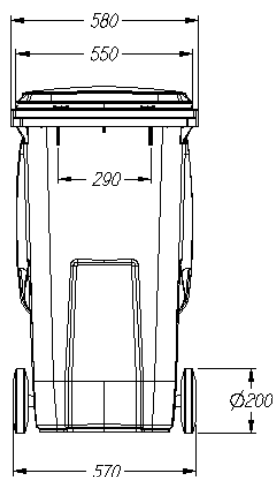

Tyto rozměry se nacházejí v rozmezí, které je stanoveno normou EN 840.



KVALITA



ERGONOMIE

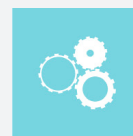

FUNKČNOST

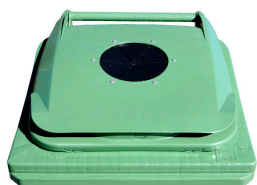

VHOZOVÝ OTVOR NA
SKLO



VHOZOVÝ OTVOR NA
OBALY



VHOZOVÝ OTVOR NA
PAPÍR



PERSONALIZACE



NESTANDARDNÍ



DOSTUPNÉ V MNOHA
BARVÁCH

VYBAVENÍ

Víko s vestavěným systémem tlumení hluku.

Kontejner obsahuje místo na instalaci elektronických čipů.

Úchyt integrovaný s korpusem usnadňuje použití a obsluhu kontejneru.

Rozměry a tvary vhozových otvorů jsou navrženy s myšlenkou na různorodé využití a pro usnadnění obsluhy kontejnerů.

Kontejnery mohou být vybaveny různým příslušenstvím: pedál pro zdvihání víka, reflexní pásy.

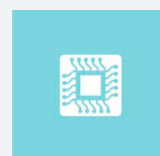

Elektronický čip

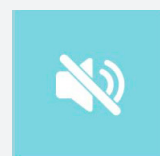

Systém tlumení
hluku

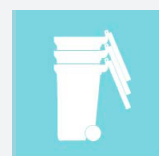

Snadná
manipulace

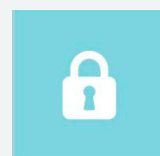

Zámek

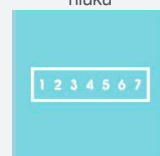

Nestandardní

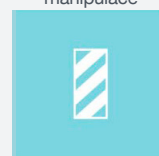

Reflexní pásy

340_L
OBJEM

136_{Kg}
NOMINÁLNÍ
ZATÍŽENÍ

200 / 300 mm
PRŮMĚR KOLA



TECHNICKÁ DATA

Korpusy a víka kontejnerů jsou vyrobeny technologií vstřiku vysokohustotního polyetylenu, jsou jednobarevné a vyznačují se odolností vůči UV záření a vodě.

Vysokohustotní polyetylen zajišťuje vynikající odolnost výrobku vůči účinku klimatických faktorů a změnám teploty.

K výrobě kontejnerů jsou používány recyklovatelné materiály, přívětivé k životnímu prostředí.

Použitá barviva neobsahují těžké kovy.

Dva systémy výspy – DIN nebo AFNOR.

Uzpůsobené pro různé druhy odpadu: papír a lepenka, sklo, obaly z umělých hmot, organický odpad, atd.

Možnost individuálního uzpůsobení pláště korpusu požadavkům zákazníka pomocí termotisku nebo síťotisku (maximální rozměry potisku: 280 mm x 290 mm).

Možnost individuálního uzpůsobení víka požadavkům zákazníka pomocí termotisku (maximální rozměry potisku: 230 mm x 45 mm).

Možnost individuálního uzpůsobení víka požadavkům zákazníka pomocí vypouklé nálepky (maximální rozměry nálepky: 340 x 220 mm).

Označení CE je deklarací výrobce, že hladina hluku vytvářeného kontejnerem je v souladu s požadavky směrnice Evropského parlamentu č. 2000/14/ES a činí 78,7 dB.

Atest výrobku vystavila společnost TÜV Product Service GmbH v souladu s normou EN 840.

Certifikát UN umožňující přepravu nebezpečných materiálů.

CERTIFIKACE

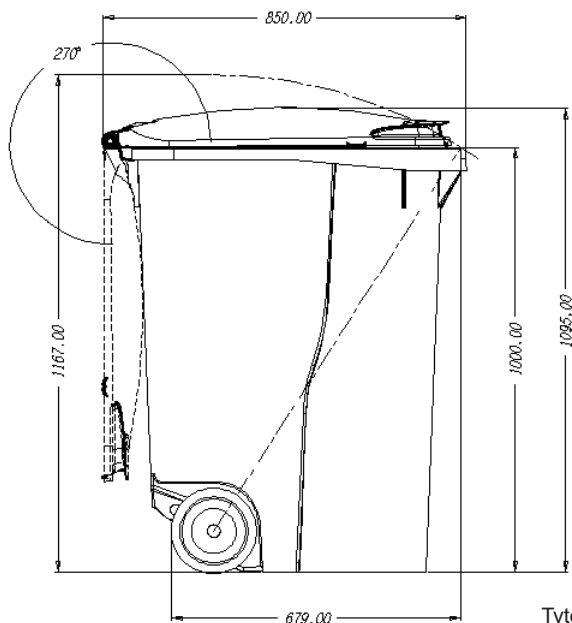
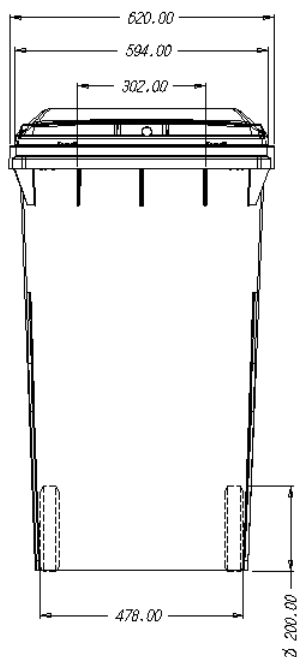

Tyto rozměry se nacházejí v rozmezí, které je stanoveno normou EN 840.



KVALITA



ERGONOMIE

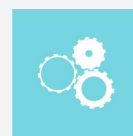

FUNKČNOST



VHOZOVÝ OTVOR NA SKLO



VHOZOVÝ OTVOR NA OBALY



VHOZOVÝ OTVOR NA PAPÍR



INTEGROVANÉ ÚCHYTY



PODNOŽKA



KLAPKA VE VÍKU



PEDÁL



DOSTUPNÉ V MNOHA BARVÁCH

EQUIPAMIENTO

Víko s vestavěným systémem tlumení hluku.

Kontejner obsahuje místo na instalaci elektronických čipů.

Úchyt integrovaný s korpusem usnadňuje použití a obsluhu kontejneru.

Rozměry a tvary vhozových otvorů jsou navrženy s myšlenkou na různorodé využití a pro usnadnění obsluhy kontejnerů.

Kontejnery mohou být vybaveny různým příslušenstvím: pedál pro zdvihání víka, reflexní pásy.

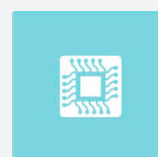

Elektronický čip

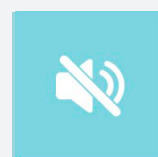

Systém tlumení hluku

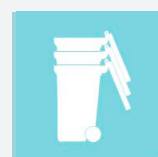

Snadná manipulace

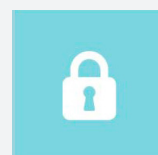

Zámek



Nestandardní

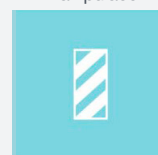

Reflexní pásy

770_L
OBJEM

308_{Kg}
NOMINÁLNÍ
ZATÍŽENÍ

160 / 200 mm
PRŮMĚR KOLA



TECHNICKÁ DATA

Korpusy a víka kontejnerů jsou vyrobeny technologií vstřiku vysokohustotního polyetyleny, jsou jednobarevné a vyznačují se odolností vůči UV záření a vodě.

Vysokohustotní polyetylen zajišťuje vynikající odolnost výrobku vůči účinku klimatických faktorů a změnám teploty.

K výrobě kontejnerů jsou používány recyklovatelné materiály, přívětivé k životnímu prostředí.

Použitá barviva neobsahují těžké kovy.

Systémy výsypu - DIN, AFNOR, OSCHNER nebo VENTRAL.

Uzpůsobené pro různé druhy odpadu: papír a lepenka, sklo, umělé hmoty a obaly, organický odpad, atd.

Rozměry a tvary vhozových otvorů jsou navrženy s myšlenkou na různorodé využití a pro usnadnění obsluhy kontejnerů.

Možnost individuálního uzpůsobení pláště korpusu požadavkům zákazníka pomocí termotisku nebo sítotisku (maximální rozměry potisku: 300 mm x 400 mm).

Možnost individuálního uzpůsobení víka požadavkům zákazníka pomocí termotisku nebo sítotisku (maximální rozměry potisku: 230 mm x 45 mm).

Označení CE je deklarací výrobce, že hladina hluku vytvářeného kontejnerem je v souladu s požadavky směrnice Evropského parlamentu č. 2000/14/ES a činí 92,0 dB.

Atest výrobku vystavila společnost TÜV Product Service GmbH v souladu s normou EN 840.

Certifikát UN umožňující přepravu nebezpečných materiálů.

CERTIFIKACE

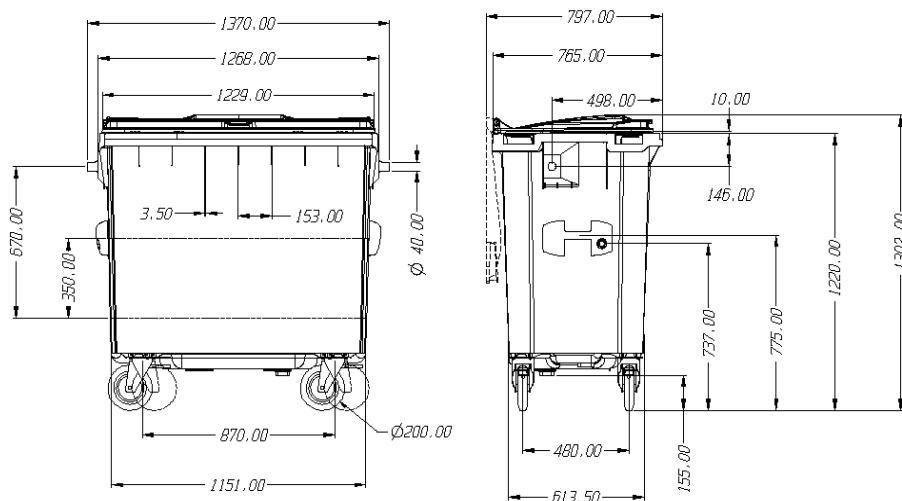

Tyto rozměry se nacházejí v rozmezí, které je stanoveno normou EN 840.



KVALITA



VOLNÝ PŘÍSTUP

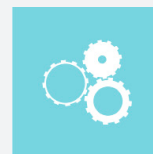

FUNKČNOST



VHOZOVÝ OTVOR NA SKLO



VHOZOVÝ OTVOR NA OBALY



VHOZOVÝ OTVOR NA PAPÍR



BRZDA NA KOLE

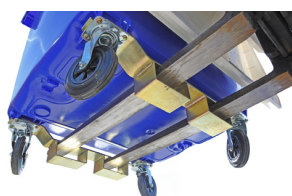

ÚCHYT NA VIDLE VOZÍKU



INTEGROVANÉ ÚCHYTY



PEDÁL

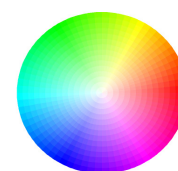

DOSTUPNÉ V MNOHA BARVÁCH

VYBAVENÍ

Korpus a víko s integrovanými úchyty pro snadnější obsluhu. Kontejner obsahuje místo na instalaci elektronických čipů. Kontejnery mohou být vybaveny různým příslušenstvím:

pedál pro zdvihání víka
systém tlumení hluku klapka ve víku
zámek
boční úchyt
stabilizátor směru jízdy kol
brzda
reflexní pásy

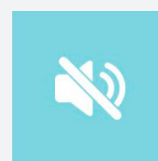

Systém tlumení



Zámek

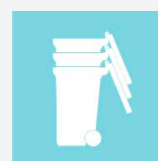

Snadná manipulace

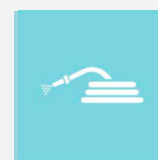

Snadné čištění



Brzda

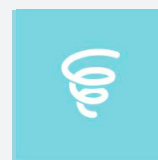

Tlumič



PLNÁ MOC

Contenur Česká republika s.r.o., společnost s ručením omezeným založená a existující podle právního řádu České republiky, se sídlem Klimentská 1216/46, Nové Město, 110 00 Praha 1, Česká republika, IČ: 054 54 824, zapsaná v obchodním rejstříku vedeném Městským soudem v Praze, oddíl C, vložka 263886 (dále jen „**Společnost**“)

tímto uděluje plnou moc:

Ing. Martinu Kvapilíkovi, datum narození: 16. února 1982, bytem: Senice na Hané, Prap. Fr. Vrzala č.p. 375, okr. Olomouc (dále jen „**Zmocněnec**“)

aby zastupoval Společnost a činil jménem Společnosti následující:

- Zastupování v řízeních: aby zastupoval Společnost ve všech soudních, rozhodčích, správních a jiných řízeních týkajících se Společnosti a jejího předmětu podnikání/činnosti, tedy zejména aby vykonával veškerá jednání, faktická či právní, přijímal doručované písemnosti, podával návrhy, žaloby a žádosti nebo je bral zpět, účastnil se jednání, nahlížel do spisů, uzavíral smíry a narovnání, uznával uplatněné nároky, vzdával se nároků, podával opravné prostředky, námítky nebo rozklady a vzdával se jich nebo je bral zpět, vymáhal nároky, plnění nároků přijímal a potvrzoval, a to vše i tehdy, je-li podle právních předpisů zapotřebí zvláštní plné moci (a to včetně řízení před Ústavním soudem, Nejvyšším soudem a Nejvyšším správním soudem České republiky);
- Zastupování vůči třetím osobám: aby prováděl veškerá právní či faktická jednání týkající se Společnosti a jejího předmětu podnikání/činnosti vůči jakýmkoli třetím osobám, zejména pak dodavatelům, zákazníkům, obchodním partnerům, zaměstnancům, jakýmkoliv úřadům či vůči jakýmkoliv jiným orgánům, včetně podepisování všech dokumentů, které podle vlastní úvahy bude považovat za nutné, vhodné nebo pro Společnost žádoucí;
- Obchodní záležitosti: aby v rámci běžné obchodní činnosti Společnosti vydával, podepisoval, měnil, rušil a ukončoval jakékoliv obchodní nabídky, smlouvy na prodej zboží či služeb, s kterými Společnost obchoduje;
- Obchodní soutěže: aby sepisoval a podával nabídky do jakýchkoli obchodních soutěží, veřejných zakázek, aukcí, na jakékoli dodávky, projekty, služby a studie a měnil a rušil takové nabídky, účastnil se zadávacího řízení a otevírání nabídek, podával v této souvislosti případné žaloby či jiné návrhy a opravné prostředky a, pokud to bude vhodné, přijímal rozhodnutí o výběru

POWER OF ATTORNEY

Contenur Česká republika s.r.o., a limited liability company established and existing under the laws of the Czech Republic, having its registered office at Klimentská 1216/46, Nové Město, 110 00 Prague 1, Czech Republic, Identification Number: 054 54 824, registered in the Commercial Register maintained by the Municipal Court in Prague, Section C, Insert 263886 (“**Company**”)

hereby grants a power of attorney to:

Ing. Martin Kvapilík, date of birth: 16 February 1982, residing at: Senice na Hané, Prap. Fr. Vrzala č.p. 375, okr. Olomouc (“**Representative**”)

to represent the Company and do on behalf of the Company the following:

- Representation in proceedings: To represent the Company in all court, arbitration, administrative and other proceedings concerning the Company and its scope of business/scope of activities, i.e., in particular (but without limitation), to carry out factual and legal acts of any kind, accept registered mail, file motions, actions and applications or withdraw from them, attend hearings, inspect files, enter into conciliation agreements and settlements, recognize third-party claims, waive own claims, file or waive legal remedies, appeals, or protests or withdraw from them, collect claims, accept (and confirm acceptance of) the fulfillment of claims, and all this even in cases in which the law calls for a special power of attorney (including proceedings before the Constitutional Court, Supreme Court and Supreme Administration Court of the Czech Republic);
- Representation toward third parties: To perform all legal and/or factual conducts, acts and steps relating to the Company and its scope of business/scope of activities toward any third party, in particular (but without limitation), suppliers, customers, business partners, employees, any authorities or any other institutions, including execution of all documents which, at the Representatives' discretion, are necessary, expedient, or desirable for the Company;
- Commercial activities: To issue, execute, amend, and terminate, in the ordinary course of business of the Company, any commercial bids, any agreements on sale of goods or services that are commercialized by the Company;
- Commercial tenders: To draw-up and file tenders for commercial competitions, public tenders, auctions, for any supplies, projects, services, and studies and amend and terminate such tenders, participate in the bidding process and opening of files, file claims and appeals and do other filings in this connection, and, if appropriate, accept adjudications, attend the execution

dodavatele, účastnil se podepisování a podepisoval související soukromoprávní a veřejnoprávní listiny za účelem výběru Společnosti jako dodavatele, ať už ve spolupráci s jinými osobami nebo bez takové spolupráce, nebo jako součást unie či partnerství jakéhokoli charakteru uzavřeného s dalšími společnostmi;

5. Sociální zabezpečení: aby podepisoval jakékoli listiny a činil jakékoli platby, které budou nezbytné či vhodné za účelem plnění povinností Společnosti v oblasti sociálního zabezpečení;
6. Daňové povinnosti: aby podepisoval jakékoli listiny a činil jakékoli platby, které budou nezbytné či vhodné za účelem plnění daňových povinností Společnosti;
7. Nakládání s finančními prostředky: aby nakládal s prostředky na jakémkoli bankovním účtu Společnosti až do výše 2.000 EUR na jednu transakci nebo jejího ekvivalentu v jiné měně;
8. Dodávky služeb: podepisoval smlouvy na dodávku služeb a energií, zejména elektřiny, plynu, telekomunikací a tepla (včetně jednotlivých objednávek) a jakýchkoli jiné smlouvy obdobné povahy, prováděl změny takových smluv/objednávek nebo je ukončoval; a
9. Ostatní: aby činil jakékoli právní jednání či faktické kroky, které budou souviset nebo budou nezbytné pro výkon zmocnění uděleného touto plnou mocí, včetně podpisu, dodatečného schválení a změn všech listin podepsaných v souvislosti s výkonem zmocnění dle této plné moci a podpisu jakýchkoli veřejnoprávních či soukromoprávních listin, které mohou být nezbytné pro výkon zástupčího oprávnění dle této plné moci.

Omezení: Na základě této plné moci nesmí Zmocněnec provádět platby převyšující EUR 2.000 na jednu transakci.

Společnost udělila tuto plnou moc s přihlédnutím k ust. § 438 občanského zákoníku.

Zmocněnec není oprávněn pověřit své zástupce k výkonu zástupčího oprávnění podle této plné moci.

Tato plná moc je vydaná na dobu neurčitou, a může být kdykoliv ukončena písemným odvoláním ze strany Společnosti nebo písemným vypovězením ze strany Zmocněnce. Plná moc zanikne také skončením pracovního poměru Zmocněnce ve Společnosti.

Tato plná moc je podepsána v anglickém a českém jazykovém znění. V případě rozporů je česká jazyková verze rozhodující.

of and sign corresponding public and private documents for adjudication in favor of the Company, with or without the collaboration of others, or the union or partnerships of any nature entered into with other companies;

5. Social security: To sign any documents and make any payments that will be necessary or convenient for fulfillment of the obligations of the Company in the area of social security;
6. Tax obligations: To sign any documents and make any payments that will be necessary or convenient for the fulfilment of any tax obligations of the Company;
7. Disposal of funds: To dispose of the funds on any Company's bank account in the amount of up to EUR 2,000 per one transaction or its equivalent in another currency;
8. Utilities: To execute agreements for the supply of services and utilities, including (without limitation), electricity, gas, telecommunications, heating and any other agreement of a similar nature (including individual orders), and to amend any such agreements/orders or terminate them; and
9. Others: To carry out any legal actions or factual steps in connection with, supplementary to, or necessary for the full exercise of the powers granted herein, including signing, ratification, or amendment of all the documents signed in connection with the exercise of this Power of Attorney and the execution of any public and/or private documents that may be required for the exercise of the authorization under this Power of Attorney.

Limitation: Based upon this Power of Attorney, the Representative is not authorized to make payments exceeding EUR 2,000 per one transaction.

The Company granted this Power of Attorney with regard to Sec. 438 of the Civil Code.

The Representative is not authorized to appoint his proxies in order to perform the authorization under this Power of Attorney.

This Power of Attorney is issued for unlimited period of time and it may be at any time terminated by a written withdrawal of the Company or by a written waiver of the Representative. The Power of Attorney will terminate also upon termination of the employment relationship of the Representative in the Company.

This Power of Attorney is executed in English and Czech language version. In case of discrepancy, the Czech language version is prevailing.

V/In Praze/Prague dne/on 24. října/October 24, 2016

Contenur Česká republika s.r.o.

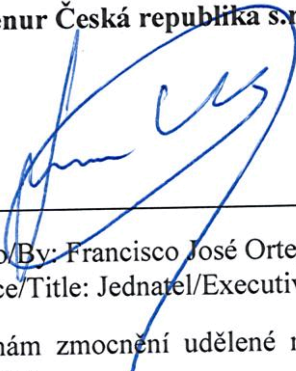

Jméno/By: Francisco José Ortega Viñe
Funkce/Title: Jednatel/Executive

Přijímám zmocnění udělené mi touto plnou mocí/I accept the authorization granted in my favor by this Power of Attorney.

V/In Praze/Prague dne/on 24. října/October 24, 2016



Jméno/By: Ing. Martin Kvapilík
Funkce/Title: Zmocněnec/Representative

PROHLÁŠENÍ O PRAVOSTI PODPISU NA LISTINĚ NESEPSANÉ ADVOKÁTEM

Běžné číslo knihy o prohlášeních o pravosti podpisu 12846/14/2016/C

Já, níže podepsaný JUDr. Mgr. Marek Disman, advokát, se sídlem Klimentská 1216/46, Nové Město, 110 02 Praha 1, Česká republika, zapsaný v seznamu advokátů vedeném Českou advokátní komorou pod ev. č. 15815, prohlašuji, že tuto listinu přede mnou vlastnoručně ve dvou vyhotoveních podepsal:

1. Francisco José Ortega Viñe, nar. 18.7.1957, jehož totožnost jsem zjistil z cestovního průkazu číslo AAG339693, vydal úřad DGP-28391Y6P1.

Podepsaný advokát tímto prohlášením o pravosti podpisu nepotvrzuje správnost ani pravdivost údajů uvedených v této listině, ani její soulad s právními předpisy.

V Praze, dne 24. října 2016

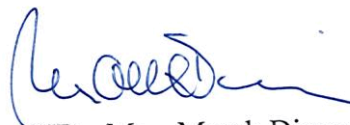
JUDr. Mgr. Marek Disman, advokát





Doložka konverze do dokumentu obsaženého v datové zprávě

Tento dokument, který vznikl převedením vstupu v listinné podobě do podoby elektronické pod pořadovým číslem **714261_000065**, skládající se z **5** listů, se doslovně shoduje s obsahem vstupu.

Zajišťovací prvek: **bez zajišťovacího prvku**

Jméno a příjmení osoby, která konverzi provedla: **ALEŠ POSPÍŠIL**

Vystavil: **Česká pošta, s.p.**

Pracoviště: **Kostelec na Hané**

Česká pošta, s.p. dne **07.12.2018**



113900670-107334-181207105918